

VIGENCIA:
01 / 10/ 2013

CÓDIGO:
INFRA-RAC-14-HEL

ÚLTIMA ACTUALIZACIÓN:
30/09/2013

PÁGINA:
1 de 120



REPÚBLICA DE GUATEMALA

TÍTULO:

RAC 14 VOLUMEN II HELIPUERTOS

**DIRECCIÓN GENERAL DE AERONÁUTICA CIVIL
GUATEMALA, C.A.**

El Director General de Aeronáutica Civil de conformidad con los artículos 6 y 7 de la Ley de Aviación Civil de Guatemala (Decreto Número 93-2000), dentro de sus actividades y en atención a las disposiciones de OACI, establecidas por medio de anexos y documentos, está autorizado para normar y supervisar todas las actividades de Aviación Civil de Guatemala, así como para elaborar, emitir, revisar, aprobar y modificar las Regulaciones y normas de Operación con arreglo a la Ley de Aviación Civil.

**INTERVENTOR
DIRECCION GENERAL AERONAUTICA CIVIL**

INDICE

LISTA DE PÁGINAS EFECTIVAS.....	8
REGISTRO DE EDICIONES, REVISIÓN Y ENMIENDAS.....	12
INTRODUCCIÓN.....	13
OBJETIVO.....	14
OBJETIVOS ESPECÍFICOS.....	14
BASE LEGAL.....	15
NACIONAL.....	15
INTERNACIONAL.....	15
APLICABILIDAD.....	iError! Marcador no definido.
ALCANCE.....	16
SECCIÓN I – NORMAS.....	17
SUBPARTE A: DISPOSICIONES.....	17
SUBPARTE B: DISPOSICIONES GENERALES.....	18
CAPÍTULO 1.....	19
1.1 DEFINICIONES Y PRINCIPIOS GENERALES.....	19
1.2 ACRÓNIMOS / ABREVIATURAS.....	22
1.3 SISTEMA DE REFERENCIA COMUNES:.....	23
CAPÍTULO 2: DATOS DE LOS HELIPUERTOS.....	24
2.1 DATOS AERONAUTICOS.....	24
2.2 PUNTO DE REFERENCIA DEL HELIPUERTO.....	25
2.3 ELEVACIONES DEL HELIPUERTO.....	25
2.4 DIMENSIONES Y OTROS DATOS AFINES DE LOS HELIPUERTOS.....	26
2.5 DISTANCIAS DECLARADAS.....	27
2.6 COORDINACIÓN ENTRE LA AUTORIDAD DE LOS SERVICIOS DE INFORMACIÓN AERONÁUTICA Y LA AUTORIDAD DEL HELIPUERTO.....	27
SUBPARTE C: CARACTERÍSTICAS FÍSICAS.....	29
CAPITULO 1: CARACTERÍSTICAS.....	29
1.1 HELIPUERTOS DE SUPERFICIE.....	29
1.2 ÁREAS DE APROXIMACIÓN FINAL Y DE DESPEGUE.....	29
1.3 ZONAS LIBRES DE OBSTÁCULOS PARA HELICÓPTEROS.....	30
1.4 ÁREAS DE TOMA DE CONTACTO Y DE ELEVACIÓN INICIAL.....	30
1.5 ÁREAS DE SEGURIDAD.....	31
1.6 CALLES Y RUTAS DE RODAJE EN TIERRA PARA HELICÓPTEROS.....	33

1.7 CALLES Y RUTAS DE RODAJE AÉREO PARA HELICÓPTEROS.....	34
1.8 RUTA DE DESPLAZAMIENTO AÉREO	35
1.9 PLATAFORMAS	35
1.10 EMPLAZAMIENTO DE UN ÁREA DE APROXIMACIÓN FINAL Y DE DESPEGUE EN RELACIÓN CON UNA PISTA O CALLE DE RODAJE	39
1.11 HELIPUERTOS ELEVADOS.....	39
1.12 ÁREAS DE APROXIMACIÓN FINAL Y DE DESPEGUE Y ÁREAS DE TOMA DE CONTACTO Y DE ELEVACIÓN INICIAL.....	39
1.13 ZONAS LIBRES DE OBSTÁCULOS PARA HELICÓPTEROS.....	40
1.14 ÁREAS DE TOMA DE CONTACTO Y DE ELEVACIÓN INICIAL.....	41
1.15 ÁREAS DE SEGURIDAD	41
1.16 CALLES Y RUTAS DE RODAJE EN TIERRA PARA HELICÓPTEROS	42
1.17 CALLES Y RUTAS DE RODAJE AÉREO PARA HELICÓPTEROS.....	43
1.18 ESPECIFICACIONES PARA LA HABILITACIÓN DE PLATAFORMAS	43
1.19 HELIPLATAFORMAS.....	44
1.20 HELIPUERTOS A BORDO DE BUQUES.....	45
SUBPARTE D: RESTRICCIÓN Y ELIMINACIÓN DE OBSTÁCULOS.....	48
CAPITULO 1: SUPERFICIES Y SECTORES LIMITADORES DE OBSTÁCULOS.....	48
1.1 SUPERFICIE DE APROXIMACIÓN	48
1.2 SUPERFICIE DE TRANSICIÓN	49
1.3 SUPERFICIE HORIZONTAL INTERNA	49
1.4 SUPERFICIE CÓNICA.....	50
1.5 SUPERFICIE DE ASCENSO EN EL DESPEGUE.....	50
1.6 SECTOR / SUPERFICIE DESPEJADOS DE OBSTÁCULOS — HELIPLATAFORMAS.....	51
1.7 SECTOR/SUPERFICIE CON OBSTÁCULOS SUJETOS A RESTRICCIONES — HELIPLATAFORMAS.....	52
1.8 REQUISITOS DE LIMITACIÓN DE OBSTÁCULOS.....	52
1.9 HELIPUERTOS DE SUPERFICIE.....	52
1.10 HELIPUERTOS ELEVADOS	53
CAPITULO 2: HELIPUERTOS A BORDO DE BUQUES.....	55
2.1 HELIPUERTOS CONSTRUIDOS EX PROFESO EMPLAZADOS EN LA PROA O EN LA POPA ...	55
2.2 EMPLAZAMIENTO EN EL CENTRO DEL BUQUE.....	55
2.3 EMPLAZAMIENTO EN EL COSTADO DE UN BUQUE	55
2.4 ÁREAS DE CARGA Y DESCARGA CON MALACATE	56

SUBPARTE E: AYUDAS VISUALES.....	72
CAPITULO 1: INDICADORES DE LA DIRECCIÓN DEL VIENTO	72
1.1 APLICACIÓN	72
1.2 EMPLAZAMIENTO.....	72
1.3 CARACTERÍSTICAS	72
CAPITULO 2: SEÑALES	74
2.1 EMPLAZAMIENTO.....	74
2.2 CARACTERÍSTICAS	74
CAPITULO 3: SEÑAL DE IDENTIFICACIÓN DE HELIPUERTO	75
3.1 APLICACIÓN.....	75
3.2 EMPLAZAMIENTO.....	75
3.3 CARACTERÍSTICAS	75
CAPÍTULO 4: SEÑAL DE MASA MÁXIMA PERMISIBLE	77
4.1 APLICACIÓN.....	77
4.2 EMPLAZAMIENTO.....	77
4.3 CARACTERÍSTICAS	77
CAPÍTULO 5: SEÑAL DE VALOR D MÁXIMO PERMISIBLE	78
5.1 APLICACIÓN.....	78
5.2 EMPLAZAMIENTO.....	78
5.3 CARACTERÍSTICAS	78
CAPÍTULO 6: SEÑAL O BALIZA DE ÁREA DE APROXIMACIÓN FINAL Y DE DESPEGUE.....	79
6.1 APLICACIÓN.....	79
6.2 EMPLAZAMIENTO.....	79
6.3 CARACTERÍSTICAS	80
CAPÍTULO 7: SEÑAL DE DESIGNACIÓN DE ÁREA DE APROXIMACIÓN FINAL Y DE DESPEGUE.....	81
7.1 APLICACIÓN.....	81
7.2 EMPLAZAMIENTO.....	81
7.3 CARACTERÍSTICAS	81
CAPÍTULO 8: SEÑAL DE PUNTO DE VISADA.....	82
8.1 APLICACIÓN.....	82
8.2 EMPLAZAMIENTO.....	82
8.3 CARACTERÍSTICAS	82
CAPÍTULO 9: SEÑAL DE ÁREA DE TOMA DE CONTACTO Y DE ELEVACIÓN INICIAL.....	83

9.1 APLICACIÓN.....	83
9.2 EMPLAZAMIENTO.....	84
9.3 CARACTERÍSTICAS	84
CAPÍTULO 10: SEÑAL DE PUNTO DE TOMA DE CONTACTO Y POSICIONAMIENTO	85
10.1 APLICACIÓN.....	85
10.2 EMPLAZAMIENTO.....	85
10.3 CARACTERÍSTICAS	85
CAPÍTULO 11: SEÑAL DE NOMBRE DE HELIPUERTO	86
11.1 APLICACIÓN.....	86
11.2 EMPLAZAMIENTO.....	86
11.3 CARACTERÍSTICAS	86
CAPÍTULO 12: SEÑAL DE SECTOR DESPEJADO DE OBSTÁCULOS DE HELIPLATAFORMA.....	87
12.1 APLICACIÓN.....	87
12.2 EMPLAZAMIENTO.....	87
12.3 CARACTERÍSTICAS	87
CAPÍTULO 13: SEÑAL DE SUPERFICIE DE HELIPLATAFORMA.....	88
13.1 CARACTERÍSTICAS	88
CAPÍTULO 14: SEÑAL DE SECTOR DE ATERRIZAJE PROHIBIDO EN LA HELIPLATAFORMA....	89
14.1 APLICACIÓN.....	89
14.2 EMPLAZAMIENTO.....	89
14.3 CARACTERÍSTICAS	89
CAPÍTULO 15: BALIZAS DE CALLE DE RODAJE AÉREO	90
15.1 APLICACIÓN.....	90
15.2 EMPLAZAMIENTO.....	90
15.3 CARACTERÍSTICAS	90
CAPÍTULO 16: BALIZAS DE RUTA DE DESPLAZAMIENTO AÉREO	91
16.1 APLICACIÓN.....	91
16.2 EMPLAZAMIENTO.....	91
16.3 CARACTERÍSTICAS	91
CAPÍTULO 17: LUCES	92
17.1 GENERALIDADES	92
CAPÍTULO 18: FARO DE HELIPUERTO	93
18.1 APLICACIÓN.....	93
18.2 EMPLAZAMIENTO.....	93

18.3 CARACTERÍSTICAS	93
CAPÍTULO 19: SISTEMA DE LUCES DE APROXIMACIÓN	94
19.1 APLICACIÓN.....	94
19.2 EMPLAZAMIENTO.....	94
19.3 CARACTERÍSTICAS	94
CAPÍTULO 20: SISTEMA DE GUÍA DE ALINEACIÓN VISUAL	97
20.1 APLICACIÓN.....	97
20.2 EMPLAZAMIENTO.....	97
20.3 FORMATO DE LA SEÑAL	97
20.4 DISTRIBUCIÓN DE LA LUZ.....	98
20.5 DERROTA DE APROXIMACIÓN Y AJUSTE EN AZIMUT	98
20.6 CARACTERÍSTICAS DEL SISTEMA DE GUÍA DE ALINEACIÓN VISUAL.....	99
CAPÍTULO 21: INDICADOR VISUAL DE PENDIENTE DE APROXIMACIÓN	100
21.1 APLICACIÓN.....	100
21.2 EMPLAZAMIENTO.....	100
21.3 FORMATO DE LA SEÑAL DEL HAPI	102
21.4 DISTRIBUCIÓN DE LA LUZ.....	103
21.5 PENDIENTE DE APROXIMACIÓN Y REGLAJE DE ELEVACIÓN	103
21.6 CARACTERÍSTICAS DEL ELEMENTO LUMINOSO	103
21.7 SUPERFICIE DE PROTECCIÓN CONTRA OBSTÁCULOS	104
CAPÍTULO 22: LUCES DE ÁREA DE APROXIMACIÓN FINAL Y DE DESPEGUE	105
22.1 APLICACIÓN.....	105
22.2 EMPLAZAMIENTO.....	105
22.3 CARACTERÍSTICAS	105
CAPÍTULO 23: LUCES DE PUNTO DE VISADA.....	106
23.1 APLICACIÓN.....	106
23.2 EMPLAZAMIENTO.....	106
23.3 CARACTERÍSTICAS	106
CAPÍTULO 24: SISTEMA DE ILUMINACIÓN DE ÁREA DE TOMA DE CONTACTO Y DE ELEVACIÓN INICIAL	107
24.1 APLICACIÓN.....	107
24.2 EMPLAZAMIENTO.....	107
24.3 CARACTERÍSTICAS	108
CAPÍTULO 25: REFLECTORES DE ÁREA DE CARGA Y DESCARGA CON MALACATE	110

25.1 APLICACIÓN.....	110
25.2 EMPLAZAMIENTO.....	110
25.3 CARACTERÍSTICAS	110
25.4 LUCES DE CALLE DE RODAJE	110
CAPITULO 26: AYUDAS VISUALES PARA SEÑALAR LOS OBSTÁCULOS	111
26.1 APLICACIÓN.....	111
26.2 EMPLAZAMIENTO.....	111
26.3 CARACTERÍSTICAS	111
SUBPARTE F: SERVICIOS EN LOS HELIPUERTOS	112
CAPÍTULO 1: SALVAMENTO Y EXTINCIÓN DE INCENDIOS	112
1.1 GENERALIDADES	112
CAPÍTULO 2: NIVEL DE PROTECCIÓN QUE HA DE PROPORCIONARSE	113
CAPÍTULO 3: AGENTES EXTINTORES.....	114
CAPÍTULO 4: EQUIPO DE SALVAMENTO	116
4.1 TIEMPO DE RESPUESTA	116
APÉNDICE 1: REQUISITOS DE CALIDAD DE LOS DATOS AERONÁUTICOS.....	117

LISTA DE PÁGINAS EFECTIVAS

Página No.	Sección y/o Parte	Fecha (DE EMISION REAL)	Revisión No.
1	Carátula	30/09/2013	ORIGINAL
2	Índice	30/09/2013	ORIGINAL
3	Índice	30/09/2013	ORIGINAL
4	Índice	30/09/2013	ORIGINAL
5	Índice	30/09/2013	ORIGINAL
6	Índice	30/09/2013	ORIGINAL
7	Índice	30/09/2013	ORIGINAL
8	Lista de Páginas Efectivas	30/09/2013	ORIGINAL
9	Lista de Páginas Efectivas	30/09/2013	ORIGINAL
10	Lista de Páginas Efectivas	30/09/2013	ORIGINAL
11	Lista de Páginas Efectivas	30/09/2013	ORIGINAL
12	Registro de Ediciones, Revisión y Enmiendas	30/09/2013	ORIGINAL
13	Introducción	30/09/2013	ORIGINAL
14	Objetivos	30/09/2013	ORIGINAL
15	Base Legal	30/09/2013	ORIGINAL
16	Aplicabilidad / Alcance	30/09/2013	ORIGINAL
17	Sección I – Normas / Subparte A : Disposiciones	30/09/2013	ORIGINAL
18	Subparte B: Disposiciones Generales	30/09/2013	ORIGINAL
19	Capítulo 1 : Definiciones y Principios Generales	30/09/2013	ORIGINAL
20	Capítulo 1 : Definiciones y Principios Generales	30/09/2013	ORIGINAL
21	Capítulo 1 : Definiciones y Principios Generales	30/09/2013	ORIGINAL
22	Acrónimos / Abreviaturas	30/09/2013	ORIGINAL
23	Sistema de Referencia Comunes	30/09/2013	ORIGINAL
24	Capítulo 2: Datos de los Helipuertos / Datos Aeronáuticos	30/09/2013	ORIGINAL
25	Elevaciones del Helipuerto	30/09/2013	ORIGINAL
26	Dimensiones y Otros Datos Afines de los Helipuertos	30/09/2013	ORIGINAL
27	Distancias Declaradas / Coordinación entre la Autoridad de los Servicios de Información Aeronáutica y la Autoridad del Helipuerto	30/09/2013	ORIGINAL
28	Coordinación entre la Autoridad de los Servicios de Información Aeronáutica y la Autoridad del Helipuerto	30/09/2013	ORIGINAL
29	Subparte C: Características Físicas /Helipuertos de Superficie / Áreas de Aproximación Final y de Despegue	30/09/2013	ORIGINAL
30	Zonas Libres de Obstáculos para Helicópteros	30/09/2013	ORIGINAL
31	Áreas de Seguridad	30/09/2013	ORIGINAL
32	Áreas de Seguridad	30/09/2013	ORIGINAL
33	Calles y Rutas de Rodaje en Tierra para Helicópteros	30/09/2013	ORIGINAL
34	Calles y Rutas de Rodaje Aéreo para Helicópteros	30/09/2013	ORIGINAL
35	Ruta de Desplazamiento Aéreo / Plataformas	30/09/2013	ORIGINAL
36	Plataformas	30/09/2013	ORIGINAL
37	Plataformas	30/09/2013	ORIGINAL
38	Plataformas	30/09/2013	ORIGINAL
39	Emplazamiento de un Área de Aproximación Final y de Despegue en Relación con una Pista o Calle de Rodaje	30/09/2013	ORIGINAL

Página No.	Sección y/o Parte	Fecha (DE EMISION REAL)	Revisión No.
40	Zonas Libres de Obstáculos para Helicópteros	30/09/2013	ORIGINAL
41	Áreas de Toma de contacto y de Elevación Inicial / Áreas de Seguridad	30/09/2013	ORIGINAL
42	Calles y Rutas de Rodaje en Tierra para Helicópteros	30/09/2013	ORIGINAL
43	Calles y Rutas de Rodaje Aéreo para Helicópteros / Especificaciones para la Habilitación de Plataformas	30/09/2013	ORIGINAL
44	Heliplataformas	30/09/2013	ORIGINAL
45	Helipuertos a Bordo de Buques	30/09/2013	ORIGINAL
46	Helipuertos a Bordo de Buques	30/09/2013	ORIGINAL
47	Helipuertos a Bordo de Buques	30/09/2013	ORIGINAL
48	Subparte D: Restricción y Eliminación de Obstáculos / Capítulo 1: Superficies y Sectores Limitadores de Obstáculos / Superficie de Aproximación	30/09/2013	ORIGINAL
49	Superficie de Transición / Superficie Horizontal Interna	30/09/2013	ORIGINAL
50	Superficie Cónica / Superficie de Ascenso en el Despegue	30/09/2013	ORIGINAL
51	Sector / Superficie Despejados de Obstáculos - Heliplataformas	30/09/2013	ORIGINAL
52	Sector / Superficie con Obstáculos Sujetos a Restricciones - Heliplataformas / Requisitos de Limitación de Obstáculos	30/09/2013	ORIGINAL
53	Helipuertos Elevados	30/09/2013	ORIGINAL
54	Helipuertos Elevados	30/09/2013	ORIGINAL
55	Capítulo 2: Helipuertos a Bordo de Buques	30/09/2013	ORIGINAL
56	Áreas de Carga y Descarga en Malacate	30/09/2013	ORIGINAL
57	Áreas de Carga y Descarga en Malacate	30/09/2013	ORIGINAL
58	Áreas de Carga y Descarga en Malacate	30/09/2013	ORIGINAL
59	Áreas de Carga y Descarga en Malacate	30/09/2013	ORIGINAL
60	Áreas de Carga y Descarga en Malacate	30/09/2013	ORIGINAL
61	Áreas de Carga y Descarga en Malacate	30/09/2013	ORIGINAL
62	Áreas de Carga y Descarga en Malacate	30/09/2013	ORIGINAL
63	Áreas de Carga y Descarga en Malacate	30/09/2013	ORIGINAL
64	Áreas de Carga y Descarga en Malacate	30/09/2013	ORIGINAL
65	Áreas de Carga y Descarga en Malacate	30/09/2013	ORIGINAL
66	Áreas de Carga y Descarga en Malacate	30/09/2013	ORIGINAL
67	Áreas de Carga y Descarga en Malacate	30/09/2013	ORIGINAL
68	Áreas de Carga y Descarga en Malacate	30/09/2013	ORIGINAL
69	Áreas de Carga y Descarga en Malacate	30/09/2013	ORIGINAL
70	Áreas de Carga y Descarga en Malacate	30/09/2013	ORIGINAL
71	Áreas de Carga y Descarga en Malacate	30/09/2013	ORIGINAL
72	Subparte E: Ayudas Visuales / Capítulo 1: Indicadores de la Dirección del viento	30/09/2013	ORIGINAL
73	Capítulo 1: Indicadores de la Dirección del viento	30/09/2013	ORIGINAL
74	Capítulo 2: Señales	30/09/2013	ORIGINAL
75	Capítulo 3: Señal de Identificación de Helipuerto	30/09/2013	ORIGINAL
76	Capítulo 3: Señal de Identificación de Helipuerto	30/09/2013	ORIGINAL
77	Capítulo 4: Señal de Masa Máxima Permisible	30/09/2013	ORIGINAL
78	Capítulo 5: Señal de Valor de Máximo Permisible	30/09/2013	ORIGINAL

Página No.	Sección y/o Parte	Fecha (DE EMISION REAL)	Revisión No.
80	Capítulo 6: Señal o Baliza de Área de Aproximación Final y de Despegue	30/09/2013	ORIGINAL
81	Capítulo 7: Señal de Designación de Área de Aproximación Final y de Despegue	30/09/2013	ORIGINAL
82	Capítulo 8: Señal de Punto de Visada	30/09/2013	ORIGINAL
83	Capítulo 9: Señal de Área de Toma de Contacto y de Elevación Inicial	30/09/2013	ORIGINAL
84	Capítulo 9: Señal de Área de Toma de Contacto y de Elevación Inicial	30/09/2013	ORIGINAL
85	Capítulo 10: Señal de Punto de Toma de contacto y Posicionamiento	30/09/2013	ORIGINAL
86	Capítulo 11: Señal de Nombre de Helipuerto	30/09/2013	ORIGINAL
87	Capítulo 12: Señal de Sector Despejado de Obstáculos de Heliplataforma	30/09/2013	ORIGINAL
88	Capítulo 13: Señal de Superficie de Heliplataforma	30/09/2013	ORIGINAL
89	Capítulo 14: Señal de Sector de Aterrizaje Prohibido en la Heliplataforma	30/09/2013	ORIGINAL
90	Capítulo 15: Balizas de Calle de Rodaje Aéreo	30/09/2013	ORIGINAL
91	Capítulo 16: Balizas de Ruta de Desplazamiento Aéreo	30/09/2013	ORIGINAL
92	Capítulo 17: Luces	30/09/2013	ORIGINAL
93	Capítulo 18: Faro de Helipuerto	30/09/2013	ORIGINAL
94	Capítulo 19: sistema de Luces de Aproximación	30/09/2013	ORIGINAL
95	Capítulo 19: sistema de Luces de Aproximación	30/09/2013	ORIGINAL
96	Capítulo 19: sistema de Luces de Aproximación	30/09/2013	ORIGINAL
97	Capítulo 20: Sistema de Guía de Alineación Visual	30/09/2013	ORIGINAL
98	Distribución de la Luz / Derrota de Aproximación y Ajuste en Azimut	30/09/2013	ORIGINAL
99	Características del Sistema de Guía de Alineación Visual	30/09/2013	ORIGINAL
100	Capítulo 21: Indicador Visual de Pendiente de Aproximación	30/09/2013	ORIGINAL
101	Capítulo 21: Indicador Visual de Pendiente de Aproximación	30/09/2013	ORIGINAL
102	Capítulo 21: Indicador Visual de Pendiente de Aproximación	30/09/2013	ORIGINAL
103	Capítulo 21: Indicador Visual de Pendiente de Aproximación	30/09/2013	ORIGINAL
104	Capítulo 21: Indicador Visual de Pendiente de Aproximación	30/09/2013	ORIGINAL
105	Capítulo 22: Luces de Área de Aproximación Final y de Despegue	30/09/2013	ORIGINAL
106	Capítulo 23: Luces de Punto de Visada	30/09/2013	ORIGINAL
107	Capítulo 24: Sistema de Iluminación de Área de Toma de Contacto y de Elevación Inicial	30/09/2013	ORIGINAL
108	Capítulo 24: Sistema de Iluminación de Área de Toma de Contacto y de Elevación Inicial	30/09/2013	ORIGINAL
109	Capítulo 24: Sistema de Iluminación de Área de Toma de Contacto y de Elevación Inicial	30/09/2013	ORIGINAL

Página No.	Sección y/o Parte	Fecha (DE EMISION REAL)	Revisión No.
110	Capítulo 25: Reflectores de Área de Carga y Descarga con Malacate	30/09/2013	ORIGINAL
111	Capítulo 26: Ayudas Visuales para Señalar los Obstáculos	30/09/2013	ORIGINAL
112	Subparte F: Servicios en los Helipuertos / Capítulo 1: Salvamento y Extinción de Incendios	30/09/2013	ORIGINAL
113	Capítulo 2: Nivel de Protección que ha de Proporcionarse	30/09/2013	ORIGINAL
114	Capítulo 3: Agentes Extintores	30/09/2013	ORIGINAL
115	Capítulo 3: Agentes Extintores	30/09/2013	ORIGINAL
116	Capítulo 4: Equipo de Salvamento	30/09/2013	ORIGINAL
117	Apéndice 1: Requisitos de Calidad de los Datos Aeronáuticos	30/09/2013	ORIGINAL
118	Apéndice 1: Requisitos de Calidad de los Datos Aeronáuticos	30/09/2013	ORIGINAL
119	Apéndice 1: Requisitos de Calidad de los Datos Aeronáuticos	30/09/2013	ORIGINAL
120	Apéndice 1: Requisitos de Calidad de los Datos Aeronáuticos	30/09/2013	ORIGINAL

INTRODUCCIÓN

La Organización de Aviación Civil Internacional –OACI- a implementado a partir del 2004 el Programa sobre Vigilancia de la Seguridad Operacional (USOAP) con relación a sus Anexos 1 (Licencias al Personal), 6 (Operación de Aeronaves) y 8 (Aeronavegabilidad), expandiendo este programa a otras áreas relacionadas con el Anexo 14 (Aeródromos y Ayudas Terrestres), Anexo 11 (Gestión de Tráfico Aéreo) y Anexo 13 (Investigación de Accidentes e Incidentes).

La edición inicial de la RAC-14 Volumen II emitida el---de octubre de 2,013 contiene regulaciones para diseño de helipuertos, de conformidad con los acuerdos consignados en el Convenio sobre Aviación Civil Internacional, Chicago 1,944, y al tenor de lo dispuesto en el Anexo 14, Volumen II: Helipuertos en su Tercera Edición del mes de julio de 2,009 e incorpora las enmiendas adoptadas por el Consejo antes del 5 de marzo de 2,009.

La Dirección General de Aeronáutica Civil consciente de su responsabilidad de garantizar la seguridad, regularidad y eficiencia de las operaciones de aeronaves en los aeródromos bajo su jurisdicción, así como también, de proporcionar en su territorio, aeropuertos y otras instalaciones y servicios consistentes a las normas y métodos recomendados (SARPS) elaborados por la OACI, aprueba la presente Regulación de Aviación Civil (RAC-14 Volumen II) en materia de helipuertos, de acuerdo al Convenio de Aviación Civil Internacional suscrito por el Estado de Guatemala, en el año 1944, nuestro país, en su calidad de Estado Contratante, convino en adoptar, en lo posible, las normas y métodos recomendados por la Organización de Aviación Civil Internacional (OACI).

El texto de este Reglamento, en consecuencia, contiene las normas que prescriben las características físicas y las superficies limitadoras de obstáculos con que deben contar los helipuertos, y ciertas instalaciones y los servicios técnicos que normalmente se suministran en los mismos.

OBJETIVO

La presente Regulación, pretende garantizar que las instalaciones, equipo y procedimientos operacionales en los helipuertos de la red nacional se ajusten a las Normas y métodos recomendados especificados en el Volumen II del Anexo 14 al Convenio sobre Aviación Civil Internacional, y a toda otra norma o método nacional e internacional en vigor.

OBJETIVOS ESPECÍFICOS

1. Ser una guía de referencia básica para realizar inspecciones en el lugar tendientes al otorgamiento del certificado de aeródromo y para ulteriores inspecciones de seguridad operacional.
2. Servir como documento de referencia convenido entre el explotador del aeródromo y la Dirección General de Aeronáutica Civil con respecto a las normas, condiciones y nivel de servicio que han de mantenerse en los aeródromos de la red aeroportuaria nacional.
3. Brindar orientación sobre procedimientos necesarios para la certificación del aeródromo y sobre el subsiguiente cumplimiento de las obligaciones del explotador del aeródromo así como la forma de imponer dicho cumplimiento.

BASE LEGAL

NACIONAL

ENTIDAD	DOCUMENTO
Congreso de la República de Guatemala	Ley de Aviación Civil. Decreto 93-2000
Presidencia de la República	Reglamento de la Ley de Aviación Civil. Acuerdo Gubernativo 384-2001

INTERNACIONAL

ENTIDAD	DOCUMENTO
OACI	Convenio de Chicago.
OACI	Anexo 14, Volumen II, Helipuertos

ALCANCE

1. El contenido del presente documento, es aplicable a:

- a) Los funcionarios de la Dirección General de Aeronáutica Civil.
- b) Personas físicas y/o jurídicas que utilicen los servicios de información aeronáutica en la República de Guatemala y fuera del territorio guatemalteco.

Todas las unidades administrativas y técnico-operativas de la Dirección General de Aeronáutica Civil, Aeropuertos y Aeródromos de la red aeroportuaria nacional, explotadores aéreos, y el personal de las mismas sin excepción, son responsables del cumplimiento de las normas contenidas en esta regulación de aviación civil, que en su totalidad son de carácter obligatorio.

SECCIÓN I – NORMAS

SUBPARTE A: DISPOSICIONES

1 GENERALIDADES

- 1.1 Las secciones de la RAC-14 Volumen II se presentan en páginas sueltas y formadas por una columna. Cada página se identifica mediante la fecha de la edición o enmienda mediante la cual se incorporó.
- 1.2 Las notas explicativas no se consideran requisitos y están escritas en letra más pequeña cursiva (Tahoma 8).

2 PRESENTACIÓN

- 2.1 El presente documento contiene los procedimientos para el desarrollo y aplicación de regulación de la certificación de helipuertos dentro de la aviación civil y sus documentos asociados.
- 2.2 El presente documento está basado en el texto del Anexo 14 demás las Normas y Recomendaciones de OACI que se aplican a la Certificación de Helipuertos y las operaciones asociadas a ellas.

3 DISTRIBUCIÓN

- 3.1 El RAC 14 Volumen II (Helipuertos) es distribuido obligatoriamente a todo el personal que tenga a su cargo algún vínculo con los servicios de diseño de helipuertos.
- 3.2 Todos los Núcleos y el personal de los mismos, sin excepción, son responsables del conocimiento y cumplimiento de las normas contenidas en este RAC, que en su totalidad son de carácter obligatorio.
- 3.3 Este RAC es preparado y mantenido al día por la Dirección General de Aeronáutica Civil, a través de la Gerencia de Infraestructura y será sometido a consideración y posibles cambios por los encargados del área.

SUBPARTE B: DISPOSICIONES GENERALES

1. GENERALIDADES

1.1 APLICABILIDAD

La presente RAC establece además de las disposiciones aplicables en la RAC 14 Vol. I las siguientes:

- 1) La interpretación de las especificaciones contenidas en esta RAC tendrá expresamente la que la Autoridad Aeronáutica obre según su propio criterio, tome alguna determinación o cumpla determinada función. Por lo tanto, la responsabilidad de cualquier determinación o medida que sea necesaria recae sobre la Dirección General de Aeronáutica Civil.
- 2) Las especificaciones contenidas en esta RAC, se aplicarán a todos los helipuertos previstos para helicópteros de la aviación civil internacional. También se aplicarán a las áreas para uso exclusivo de helicópteros en un aeródromo dedicado principalmente para el uso de aviones. Las especificaciones de esta Regulación se aplicarán sólo a los helipuertos terrestres.
- 3) Siempre que en este Volumen se haga referencia a un color, se aplicarán las especificaciones dadas en la RAC 14 Vol. I para el color que se trate.

1.2 EXENCIONES

La Dirección General de Aeronáutica Civil con carácter excepcional y temporal, podrá conceder una exención al cumplimiento de las disposiciones de esta Regulación, cuando haya constatado la existencia de tal necesidad, sujeta al cumplimiento de cualquier condición adicional que la Dirección General de Aeronáutica Civil considere necesaria a fin de garantizar un nivel aceptable de seguridad en cada caso particular.

CAPÍTULO 1

1.1 DEFINICIONES Y PRINCIPIOS GENERALES

El significado de los términos y expresiones siguientes empleados en este volumen, será el indicado a continuación. En la RAC 14, Volumen I, figuran las definiciones de los términos y expresiones empleados en ambos volúmenes.

Altura elipsoidal (altura geodésica). La altura relativa al elipsoide de referencia, medida a lo largo de la normal elipsoidal exterior por el punto en cuestión.

Altura ortométrica. Altura de un punto relativa al geoide, que se expresa generalmente como una elevación MSL.

Área de aproximación final y de despegue (FATO). Área definida en la que termina la fase final de la maniobra de aproximación hasta el vuelo estacionario o el aterrizaje y a partir de la cual empieza la maniobra de despegue. Cuando la FATO esté destinada a helicópteros que operen en la Clase de performance 1, el área definida comprenderá el área de despegue interrumpido disponible.

Área de despegue interrumpido. Área definida en un helipuerto idónea para que los helicópteros que operen en la Clase de performance 1 completen un despegue interrumpido.

Área de protección. Área prevista dentro de una ruta de rodaje y alrededor de un puesto de estacionamiento de helicópteros que garantiza una separación adecuada respecto de los objetos, la FATO, otras rutas de rodaje y los puestos de estacionamiento de helicópteros para que los helicópteros maniobren con seguridad.

Área de seguridad. Área definida de un helipuerto en torno a la FATO, que está despejada de obstáculos, salvo los que sean necesarios para la navegación aérea y destinada a reducir el riesgo de daños de los helicópteros que accidentalmente se desvíen de la FATO.

Área de toma de contacto y de elevación inicial (TLOF). Área que permite la toma de contacto o la elevación inicial de los helicópteros.

Autoridad Aeronáutica. La Dirección General de Aeronáutica Civil.

Calidad de los datos. Grado o nivel de confianza de que los datos proporcionados satisfarán los requisitos del usuario de datos en lo que se refiere a exactitud, resolución e integridad.

Calendario gregoriano. Calendario que se utiliza generalmente; se estableció en 1582 para definir un año que se aproxima más estrechamente al año tropical que el calendario juliano (ISO 19108*).

Nota.— En el calendario gregoriano los años comunes tienen 365 días y los bisiestos 366, y se dividen en 12 meses sucesivos.

Calle de rodaje aéreo para helicópteros. Trayectoria definida sobre la superficie destinada al rodaje aéreo de helicópteros.

Calle de rodaje en tierra para helicópteros. Calle de rodaje en tierra destinada al movimiento en tierra de helicópteros con tren de aterrizaje de ruedas.

Declinación de la estación. Variación de alineación entre el radial de cero grados del VOR y el norte verdadero, determinada en el momento de calibrar la estación VOR.

Distancias declaradas — helipuertos

a) Distancia de despegue disponible (TODAH). La longitud de la FATO más la longitud de la zona libre de obstáculos para helicópteros (si existiera), que se ha declarado disponible y adecuada para que los helicópteros completen el despegue.

b) Distancia de despegue interrumpido disponible (RTODAH). La longitud de la FATO que se ha declarado disponible y adecuada para que los helicópteros que operen en la Clase de performance 1 completen un despegue interrumpido.

c) Distancia de aterrizaje disponible (LDAH). La longitud de la FATO más cualquier área adicional que se ha declarado disponible y adecuada para que los helicópteros completen la maniobra de aterrizaje a partir de una determinada altura.

Exactitud. Grado de conformidad entre el valor estimado o medido y el valor real. *Orden alfabético*

Nota: en la medición de los datos de posición, la exactitud se expresa normalmente en términos de valores de distancia respecto a una posición ya determinada, dentro de los cuales se situará la posición

Geoide. Superficie equipotencial en el campo de gravedad de la Tierra que coincide con el nivel medio del mar (MSL) en calma y su prolongación continental.

Nota: El geoide tiene forma irregular debido a las perturbaciones gravitacionales locales (mareas, salinidad, corrientes, etc.) y la dirección de la gravedad es perpendicular en cada punto.

Heliplataforma. Helipuerto situado en una estructura mar adentro, tal como las plataformas de exploración o producción que se utilizan para la explotación de petróleo o gas.

Helipuerto. Aeródromo o área definida sobre una estructura destinada a ser utilizada, total o parcialmente, para la llegada, la salida o el movimiento de superficie de los helicópteros.

Helipuerto de superficie. Helipuerto emplazado en tierra o en el agua.

Helipuerto elevado. Helipuerto emplazado sobre una estructura terrestre elevada.

Integridad (datos aeronáuticos). Grado de garantía de que no se han perdido ni alterado ninguna de las referencias aeronáuticas ni sus valores después de la obtención original de la referencia o de una enmienda autorizada.

Obstáculo. Todo objeto fijo (ya sea temporal o permanente) o móvil, o partes del mismo, que:

- a) esté situado en un área destinada al movimiento de las aeronaves en la superficie; o
- b) sobresalga de una superficie definida destinada a proteger las aeronaves en vuelo; o
- c) esté fuera de las superficies definidas y sea considerado como un peligro para la navegación aérea.

Ondulación geoidal. La distancia del geoide por encima (positiva) o por debajo (negativa) del elipsoide matemático de referencia.

Nota. — Con respecto al elipsoide definido del Sistema Geodésico Mundial — 1984 (WGS-84), la diferencia entre la altura elipsoidal y la altura ortométrica en el WGS-84 representa la ondulación geoidal en el WGS-84.

Puesto de estacionamiento de helicópteros. Puesto de estacionamiento de aeronaves que permite el estacionamiento de helicópteros y donde terminan las operaciones de rodaje en tierra o el helicóptero toma contacto y se eleva para operaciones de rodaje aéreo.

Referencia (Datum). Toda cantidad o conjunto de cantidades que pueda servir como referencia o base para el cálculo de otras cantidades (ISO 19104*).

Referencia geodésica. Conjunto mínimo de parámetros requerido para definir la ubicación y orientación del sistema de referencia local con respecto al sistema/marco de referencia mundial.

Ruta de desplazamiento aéreo. Ruta definida para el desplazamiento en vuelo de los helicópteros.

Ruta de rodaje. Trayectoria definida y establecida para el movimiento de helicópteros de una parte a otra del helipuerto. La ruta de rodaje incluye una calle de rodaje aéreo o en tierra para helicópteros que está centrada en la ruta de rodaje.

Superficie resistente a cargas dinámicas. Superficie capaz de soportar las cargas generadas por un helicóptero que realiza sobre la misma una toma de contacto de emergencia.

Superficie resistente a cargas muertas. Superficie capaz de soportar la masa de un helicóptero situado encima de la misma.

Verificación por redundancia cíclica (CRC). Algoritmo matemático aplicado a la expresión digital de los datos que proporciona un cierto nivel de garantía contra la pérdida o alteración de los datos.

Zona de carga y descarga con malacate. Área prevista para el transbordo en helicóptero de personal o suministros a o desde un buque.

Zona libre de obstáculos para helicópteros. Área definida en el terreno o en el agua, designada o preparada como área adecuada sobre la cual un helicóptero que opere en la Clase de performance 1 pueda acelerar y alcanzar una altura especificada.

1.2 ACRÓNIMOS / ABREVIATURAS

cd	Candela	L	Litro
cm	Centímetro	LDAH	Distancia de aterrizaje disponible
D	Dimensión total máxima del helicóptero	L/min	Litros por minuto
FATO	Área de aproximación final y de despegue	m	Metro
ft	Pie	RD	Diámetro del rotor más largo
HAPI	Indicador de trayectoria de aproximación por helicóptero	RTODAH	Distancia de despegue interrumpido disponible
Hz	Hertzio	s	Segundo
IMC	Condiciones meteorológicas de vuelo por instrumentos	TLOF	Área de toma de contacto y de elevación inicial
Kg	Kilogramo	TODAH	Distancia de despegue disponible
Km	Kilómetro por hora	VMC	Condiciones meteorológicas de vuelo visual
Kt	Nudo		

1.3 SISTEMA DE REFERENCIA COMUNES:

- a) Sistema de referencia horizontal: Ver RAC 14 Vol. I
- b) Sistema de referencia vertical: Ver RAC 14 Vol. I
- c) Sistema de referencia temporal: Ver RAC 14 Vol. I

CAPÍTULO 2: DATOS DE LOS HELIPUERTOS

2.1 DATOS AERONAUTICOS

- 2.1.1 La determinación y notificación de los datos aeronáuticos relativos a los helipuertos se efectuarán conforme a los requisitos de exactitud e integridad fijados en las Tablas A1-1 a A1-5 del Apéndice 1, teniendo en cuenta al mismo tiempo los procedimientos del sistema de calidad establecido. Los requisitos de exactitud de los datos aeronáuticos se basan en un nivel de probabilidad del 95% y a tal efecto se identificarán tres tipos de datos de posición: puntos objeto de levantamiento topográfico (p. ej., umbral de la FATO), puntos calculados (cálculos matemáticos a partir de puntos conocidos objeto de levantamiento topográfico para establecer puntos en el espacio, puntos de referencia) y puntos declarados (p. ej., puntos de los límites de las regiones de información de vuelo).
- 2.1.2 La Dirección General de Aeronáutica Civil se asegurará de que se mantiene la integridad de los datos aeronáuticos en todo el proceso de datos, desde el levantamiento topográfico/origen hasta el siguiente usuario previsto. Los requisitos de integridad de los datos aeronáuticos se basarán en el posible riesgo dimanante de la alteración de los datos y del uso al que se destinen. En consecuencia, se aplicarán las siguientes clasificaciones y niveles de integridad de datos:
- Datos críticos, nivel de integridad 1×10^{-8} : existe gran probabilidad de que utilizando datos críticos alterados, la continuación segura del vuelo y el aterrizaje de la aeronave se pondrán en grave riesgo con posibilidades de catástrofe;
 - Datos esenciales, nivel de integridad 1×10^{-5} : existe baja probabilidad de que utilizando datos esenciales alterados, la continuación segura del vuelo y el aterrizaje de la aeronave se pondrán en grave riesgo con posibilidades de catástrofe; y
 - Datos ordinarios, nivel de integridad 1×10^{-3} : existe muy baja probabilidad de que utilizando datos ordinarios alterados, la continuación segura del vuelo y el aterrizaje de la aeronave se pondrán en grave riesgo con posibilidades de catástrofe.
- 2.1.3 La protección de los datos aeronáuticos electrónicos almacenados o en tránsito se supervisará en su totalidad mediante la verificación por redundancia cíclica (CRC). Para lograr la protección del nivel de integridad de los datos aeronáuticos críticos y esenciales clasificados en 2.1.2, se aplicará respectivamente un algoritmo CRC de 32 o de 24 bits.
- 2.1.4 Para lograr la protección del nivel de integridad de los datos aeronáuticos ordinarios clasificados en 2.1.2, se aplicará un algoritmo CRC de 16 bits.
- 2.1.5 Las coordenadas geográficas que indiquen la latitud y la longitud se determinarán y notificarán a la autoridad de los servicios de información aeronáutica en función de la referencia geodésica del Sistema Geodésico Mundial — 1984 (WGS-84) identificando las coordenadas geográficas que se hayan transformado a coordenadas WGS-84 por medios matemáticos y cuya exactitud del trabajo en el terreno original no satisfaga los requisitos establecidos en el Apéndice 1, Tabla A1-1.

2.1.6 El grado de exactitud del trabajo en el terreno será el necesario para que los datos operacionales de navegación resultantes correspondientes a las fases de vuelo, se encuentren dentro de las desviaciones máximas, con respecto a un marco de referencia apropiado, como se indica en las tablas del Apéndice 1.

2.1.7 Además de la elevación (por referencia al nivel medio del mar) de las posiciones específicas en tierra objeto de levantamiento topográfico en los helipuertos, se determinará con relación a esas posiciones la ondulación geoidal (por referencia al elipsoide WGS-84), según lo indicado en el Apéndice 1, y se notificará a la autoridad de los servicios de información aeronáutica.

Nota 1. — *Un marco de referencia apropiado será el que permita aplicar el WGS-84 a un helipuerto determinado y en función del cual se expresen todos los datos de coordenadas.*

Nota 2. — *Las especificaciones que rigen la publicación de las coordenadas WGS-84 figuran en el Anexo 4, Capítulo 2, y en el Anexo 15, Capítulo 3.*

2.2 PUNTO DE REFERENCIA DEL HELIPUERTO

2.2.1 Para cada helipuerto no emplazado conjuntamente con un aeródromo se establecerá un punto de referencia de helipuerto.

Nota. — *Cuando un helipuerto está emplazado conjuntamente con un aeródromo el punto de referencia de aeródromo establecido corresponde a ambos, aeródromo y helipuerto.*

2.2.2 El punto de referencia del helipuerto estará situado cerca del centro geométrico inicial o planeado del helipuerto y permanecerá normalmente donde se haya determinado en primer lugar.

2.2.3 Se medirá la posición del punto de referencia del helipuerto y se notificará a la autoridad de los servicios de información aeronáutica en grados, minutos y segundos.

2.3 ELEVACIONES DEL HELIPUERTO

2.3.1 Se medirá la elevación del helipuerto y la ondulación geoidal en la posición de la elevación del helipuerto con una exactitud redondeada al medio metro o pie y se notificarán a la autoridad de los servicios de información aeronáutica.

2.3.2 En los helipuertos utilizados por la aviación civil internacional, la elevación de la TLOF o la elevación y ondulación geoidal de cada umbral de la FATO (cuando corresponda) se medirán y se notificarán a la autoridad de los servicios de información aeronáutica con una exactitud de:

a) Medio metro o un pie para aproximaciones que no sean de precisión; y

b) Un cuarto de metro o un pie para aproximaciones de precisión.

Nota. — *La ondulación geoidal deberá medirse conforme al sistema de coordenadas apropiado.*

2.4 DIMENSIONES Y OTROS DATOS AFINES DE LOS HELIPUERTOS

2.4.1 Se medirán o describirán, según corresponda, en relación con cada una de las instalaciones que se proporcionen en un helipuerto, los siguientes datos:

- a) Tipo de helipuerto — de superficie, elevado o heliplataforma;
- b) La TLOF — dimensiones redondeadas al metro o pie más próximo, pendiente, tipo de la superficie, resistencia del pavimento en toneladas (1000kg);
- c) Área de aproximación final y de despegue — tipo de FATO, marcación verdadera redondeada a centésimas de grado, número de designación (cuando corresponda), longitud, anchura redondeada al metro o pie más próximo, pendiente, tipo de la superficie;
- d) Área de seguridad — longitud, anchura y tipo de la superficie;
- e) calle de rodaje en tierra para helicópteros, calle de rodaje aéreo, y ruta de desplazamiento aéreo — designación, anchura, tipo de la superficie;
- f) Plataformas — tipo de la superficie, puestos de estacionamiento de helicópteros;
- g) Zona libre de obstáculos — longitud, perfil del terreno;
- h) Ayudas visuales para procedimientos de aproximación; señales y luces de la FATO, de la TLOF, de las calles de rodaje y de las plataformas; e
- i) Distancias redondeadas al metro o pie más próximo, con relación a los extremos de las TLOF o FATO correspondientes, de los elementos del localizador y la trayectoria de planeo que integran el sistema de aterrizaje por instrumentos (ILS) o de las antenas de azimut y elevación del sistema de aterrizaje por microondas (MLS).

2.4.2 Se medirán las coordenadas geográficas del centro geométrico del área de la TLOF o de cada umbral de la FATO (cuando corresponda) y se notificarán a la autoridad de los servicios de información aeronáutica en grados, minutos, segundos y centésimas de segundo.

2.4.3 Se medirán las coordenadas geográficas de los puntos apropiados del eje de calle de rodaje en tierra para helicópteros, calle de rodaje aéreo y ruta de desplazamiento aéreo y se notificarán a la autoridad de los servicios de información aeronáutica en grados, minutos, segundos y centésimas de segundo.

2.4.4 Se medirán las coordenadas geográficas de cada puesto de estacionamiento de helicópteros y se notificarán a la autoridad de los servicios de información aeronáutica en grados, minutos, segundos y centésimas de segundo.

- 2.4.5 Se medirán las coordenadas geográficas de los obstáculos en el Área 2 (la parte que se encuentra dentro de los límites del aeródromo) y en el Área 3 (la parte que se encuentra en sus proximidades) y se notificarán a la autoridad de los servicios de información aeronáutica en grados, minutos, segundos y décimas de segundo. Además, se notificarán a la autoridad de los servicios de información aeronáutica la máxima elevación de los obstáculos, así como el tipo, señales e iluminación (en caso de haberla) de dichos obstáculos.

Nota 1. — En el Apéndice 1 de este documento figuran los requisitos para la determinación de datos sobre obstáculos en las Áreas 2 y 3.

2.5 DISTANCIAS DECLARADAS

- 2.5.1 Se declararán en los helipuertos, cuando corresponda, las distancias siguientes redondeadas al metro o pie más próximo:
- a) Distancia de despegue disponible;
 - b) Distancia de despegue interrumpido disponible; y
 - c) Distancia de aterrizaje disponible.

2.6 COORDINACIÓN ENTRE LA AUTORIDAD DE LOS SERVICIOS DE INFORMACIÓN AERONÁUTICA Y LA AUTORIDAD DEL HELIPUERTO

- 2.6.1 Para garantizar que las dependencias de los servicios de información aeronáutica reciban los datos necesarios que les permitan proporcionar información previa al vuelo actualizada y satisfacer la necesidad de contar con información durante el vuelo, se concertarán acuerdos entre la autoridad de los servicios de información aeronáutica y la autoridad del helipuerto responsable de los servicios de helipuerto para comunicar, con un mínimo de demora, a la dependencia encargada de los servicios de información aeronáutica:
- a) información sobre las condiciones en el helipuerto;
 - b) Estado de funcionamiento de las instalaciones, servicios y ayudas para la navegación situados dentro de la zona de su competencia;
 - c) Toda información que se considere de importancia para las operaciones.
- 2.6.2 Antes de incorporar modificaciones en el sistema de navegación aérea, los servicios responsables de las mismas tendrán debidamente en cuenta el plazo que el servicio de información aeronáutica necesita para la preparación, producción y publicación de los textos pertinentes que hayan de promulgarse. Por consiguiente, es necesario que exista una coordinación oportuna y estrecha entre los servicios interesados para asegurar que la información sea entregada al servicio de información aeronáutica a su debido tiempo.

- 2.6.3 Los servicios de helipuerto responsables de suministrar la información /datos brutos aeronáuticos a los servicios de información aeronáutica tendrán debidamente en cuenta los requisitos de exactitud e integridad de los datos aeronáuticos especificados en el Apéndice 1.

Nota 1. — *La información AIRAC será distribuida por el servicio de información aeronáutica (AIS) por lo menos con 42 días de antelación respecto a las fechas de entrada en vigor AIRAC, de forma que los destinatarios puedan recibirla por lo menos 28 días antes de la fecha de entrada en vigor.*

SUBPARTE C: CARACTERÍSTICAS FÍSICAS

CAPITULO 1: CARACTERÍSTICAS

1.1 HELIPUERTOS DE SUPERFICIE

Nota 1. — Las especificaciones siguientes se refieren a los helipuertos terrestres únicamente. Cuando se considere un hidroheliporto, la autoridad competente puede establecer los criterios apropiados.

Nota 2. — Las dimensiones de las rutas de rodaje y de los puestos de estacionamiento de helicópteros incluyen un área de protección.

1.2 ÁREAS DE APROXIMACIÓN FINAL Y DE DESPEGUE

1.2.1 Los helipuertos de superficie tendrán como mínimo un área de aproximación final y de despegue (FATO).

Nota. — La FATO puede estar emplazada en una faja de pista o de calle de rodaje, o en sus cercanías.

1.2.2 La FATO estará despejada de obstáculos.

1.2.3 Las dimensiones de la FATO serán:

a) Cuando se destine a helicópteros que operen en la Clase de performance 1, las prescritas en el manual de vuelo del helicóptero (HFM), excepto que, a falta de especificaciones sobre la anchura, ésta no será inferior a la mayor dimensión (D) total del helicóptero más grande para el cual esté prevista la FATO;

b) Cuando se destine a helicópteros que operen en las Clases de performance 2 ó 3, de tamaño y forma suficientes que contengan un área dentro de la cual pueda trazarse un círculo de diámetro no menor que:

1. D del helicóptero más grande, cuando la masa máxima de despegue (MTOM) de los helicópteros para los cuales esté prevista la FATO sea superior a 3175kg;

2. $0,83D$ del helicóptero más grande cuando la MTOM de los helicópteros para los cuales esté prevista la FATO sea 3175kg o menor.

1.2.4 Cuando se destine la FATO a helicópteros que operen en las Clases de performance 2 ó 3 con una MTOM de 3175kg o menos, deberá tener el tamaño y forma suficientes como para contener un área dentro de la cual pueda trazarse un círculo de diámetro no menor que $1D$ (una vez la longitud/anchura total del helicóptero más largo/más ancho para el cual esté previsto el helipuerto).

Nota.— Es posible que hayan de tenerse en cuenta las condiciones locales, tales como elevación y temperatura, al determinar las dimensiones de una FATO. Véase orientación al respecto en el Manual de helipuertos (Doc. 9261).

1.2.5 La pendiente media en cualquier dirección de la superficie de la FATO no excederá del 3%. En ninguna parte de la FATO la pendiente local excederá de:

- a) 5% en helipuertos previstos para helicópteros que operen en la Clase de performance 1; y
- b) 7% en helipuertos previstos para helicópteros que operen en las Clases de performance 2 ó 3.

1.2.6 La superficie de la FATO:

- a) será resistente a los efectos de la corriente descendente del rotor;
- b) estará libre de irregularidades que puedan afectar adversamente el despegue o el aterrizaje de los helicópteros; y
- c) tendrá resistencia suficiente para permitir el despegue interrumpido de helicópteros que operen en la Clase de performance 1.
- d) en la FATO deberá preverse el efecto de suelo.

1.2.7 Cuando la FATO esté alrededor del área de toma de contacto y de elevación inicial (TLOF) para helicópteros que operen en las Clases de performance 2 ó 3, la superficie de la FATO será capaz de soportar cargas estáticas.

1.3 ZONAS LIBRES DE OBSTÁCULOS PARA HELICÓPTEROS

1.3.1 Cuando se proporcione una zona libre de obstáculos para helicópteros, estará situada más allá del extremo del área de despegue interrumpido disponible.

1.3.2 La anchura de la zona libre de obstáculos para helicópteros no deberá ser inferior a la del área de seguridad correspondiente.

1.3.3 El terreno en una zona libre de obstáculos para helicópteros no deberá sobresalir de un plano cuya pendiente ascendente sea del 3% y cuyo límite inferior sea una línea horizontal situada en la periferia de la FATO.

1.3.4 Cualquier objeto situado en la zona libre de obstáculos, que pudiera poner en peligro a los helicópteros en vuelo, deberá considerarse como obstáculo y eliminarse.

1.4 ÁREAS DE TOMA DE CONTACTO Y DE ELEVACIÓN INICIAL

1.4.1 En los helipuertos se proporcionará por lo menos una TLOF.

Nota 1.— La TLOF puede estar o no emplazada dentro de la FATO.

Nota 2.— Pueden emplazarse TLOF adicionales junto con los puestos de estacionamiento de helicópteros.

1.4.2 La TLOF será de tal extensión que comprenda un círculo cuyo diámetro sea por lo menos 0,83D del helicóptero más grande para el cual esté prevista el área.

Nota.— La TLOF puede tener cualquier forma.

- 1.4.3 Las pendientes, de la TLOF serán suficientes para impedir la acumulación de agua en la superficie, pero no excederán del 2% en ninguna dirección.
- 1.4.4 Cuando la TLOF esté dentro de la FATO, será capaz de soportar cargas dinámicas.
- 1.4.5 Cuando se emplace junto con un puesto de estacionamiento de helicópteros, la TLOF será capaz de soportar cargas estáticas y el tráfico de los helicópteros para los cuales esté prevista.
- 1.4.6 Cuando la TLOF esté dentro de la FATO, su centro se localizará a no menos de 0,5 D del borde de la FATO.

1.5 ÁREAS DE SEGURIDAD

- 1.5.1 La FATO estará circundada por un área de seguridad que no necesita ser sólida.
- 1.5.2 El área de seguridad que circunde una FATO, prevista para ser utilizada por helicópteros que operen en la Clase de performance 1 en condiciones meteorológicas de vuelo visual (VMC), se extenderá hacia afuera de la periferia de la FATO hasta una distancia de por lo menos 3m o 0,25D (número de veces la longitud/anchura total), lo que resulte mayor, del helicóptero más grande para el cual esté prevista la FATO, y:
 - a) Cada lado externo del área de seguridad será de por lo menos 2 D cuando la FATO sea un cuadrilátero; o
 - b) El diámetro exterior del área de seguridad será de por lo menos 2 D cuando la FATO sea circular.
- 1.5.3 El área de seguridad que circunde una FATO, prevista para que la usen helicópteros que operen las Clases de performance 2 ó 3 en condiciones meteorológicas de vuelo visual (VMC), se extenderá hacia afuera de la periferia de la FATO una distancia de por lo menos 3m o 0,5D, lo que resulte mayor, del helicóptero más grande para el cual esté prevista la FATO, y:
 - a) Cada lado externo del área de seguridad será de por lo menos 2D, cuando la FATO sea un cuadrilátero; o
 - b) El diámetro exterior del área de seguridad será de por lo menos 2D, cuando la FATO sea circular.
- 1.5.4 Habrá una pendiente lateral protegida que se eleve a 45° desde el borde del área de seguridad hasta una distancia de 10m, cuya superficie no penetrarán los obstáculos, salvo que cuando estén de un solo lado de la FATO, se permitirá que penetren en la pendiente lateral.
- 1.5.5 El área de seguridad que circunde una FATO, prevista para operaciones de helicópteros en condiciones meteorológicas de vuelo por instrumentos (IMC), se extenderá:

- a) lateralmente hasta una distancia de por lo menos 45m a cada lado del eje; y
- b) longitudinalmente hasta una distancia de por lo menos 60m más allá de los extremos de la FATO (Véase la Figura 3-1).

1.5.6 No se permitirá ningún objeto fijo en el área de seguridad, excepto los objetos de montaje frangibles que, por su función, deban estar emplazados en el área. No se permitirá ningún objeto móvil en el área de seguridad durante las operaciones de los helicópteros.

1.5.7 Los objetos cuya función requiera que estén emplazados en el área de seguridad no excederán de una altura de 25cm cuando estén en el borde de la FATO, ni sobresaldrán de un plano cuyo origen esté a una altura de 25cm sobre el borde de la FATO y cuya pendiente ascendente y hacia fuera del borde de la FATO sea del 5%.



Figura 3-1. Área de seguridad de la FATO para aproximaciones por instrumentos

a) Cuando la FATO tenga un diámetro menor que 1D, la altura máxima de los objetos cuya función exija que se ubiquen en el área de seguridad no deberá ser mayor de 5cm. Cuando sea sólida, la superficie del área de seguridad no tendrá ninguna pendiente ascendente que exceda del 4% hacia afuera del borde de la FATO.

1.5.8 Cuando sea pertinente, la superficie del área de seguridad será objeto de un tratamiento para evitar que la corriente descendente del rotor levante detritos.

1.5.9 La superficie del área de seguridad lindante con la FATO será continuación de la misma. Pudiendo soportar, sin sufrir daños estructurales, a los helicópteros para los cuáles esté previsto el helipuerto.

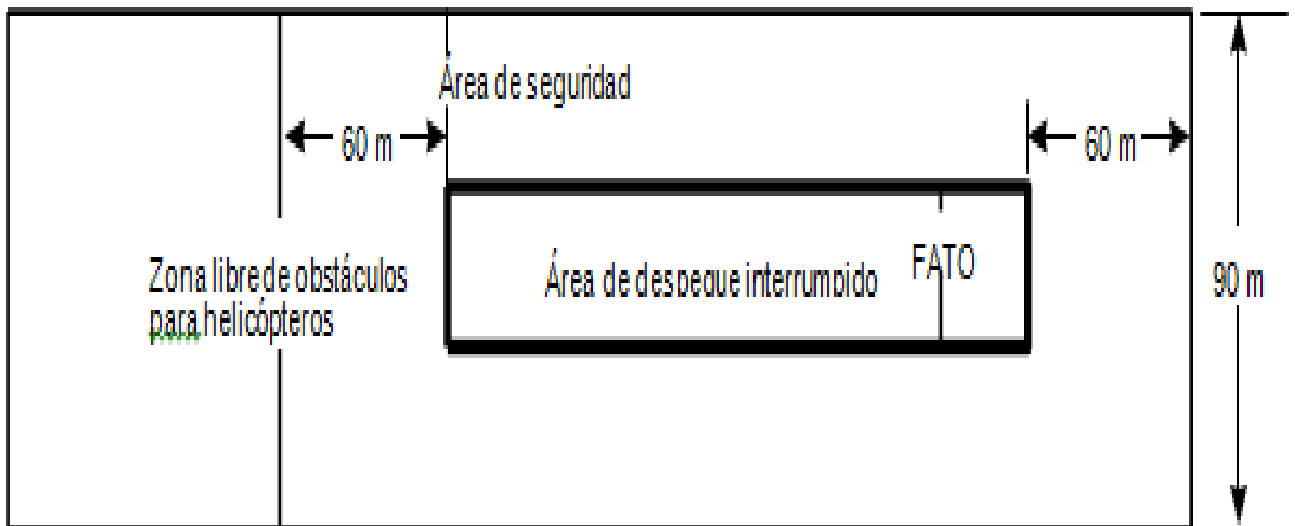
1.6 CALLES Y RUTAS DE RODAJE EN TIERRA PARA HELICÓPTEROS

- 1.6.1 Las calles de rodaje en tierra para helicópteros están previstas para permitir el rodaje en superficie de los helicópteros de ruedas por su propia fuerza motriz. Las especificaciones siguientes están destinadas a la seguridad de operaciones simultáneas durante las maniobras de helicópteros. No obstante, habría que considerar la velocidad del viento inducida por la corriente descendente del rotor. Cuando una calle de rodaje se destine a aviones y helicópteros, se considerarán las disposiciones sobre calles de rodaje para aviones y calles de rodaje en tierra para helicópteros y se aplicarán los requisitos que sean más estrictos.
- 1.6.2 La anchura de las calles de rodaje en tierra para helicópteros no será inferior a 1,5 veces la anchura máxima del tren de aterrizaje (UCW) de los helicópteros, para los que se prevea la calle de rodaje en tierra (véase la Figura 3-2).



Figura 3-2. Ruta de rodaje en tierra

- 1.6.3 La pendiente longitudinal de una calle de rodaje en tierra para helicópteros no excederá del 3%.
- 1.6.4 Las calles de rodaje en tierra para helicópteros serán capaces de soportar cargas estáticas y el tránsito de los helicópteros para los cuales estén previstas.

- 1.6.5 Las calles de rodaje en tierra para helicópteros se situarán en el centro de las rutas de rodaje en tierra.
- 1.6.6 Las rutas de rodaje en tierra para helicópteros se extenderán simétricamente a cada lado del eje por lo menos 0,75 veces la anchura total máxima de los helicópteros para los cuales estén previstas.
- 1.6.7 No se permitirá ningún objeto en las rutas de rodaje en tierra para helicópteros, a excepción de los objetos frangibles que, por su función, deban colocarse ahí.
- 1.6.8 En las calles y rutas de rodaje en tierra para helicópteros se preverá un avenamiento rápido, sin que la pendiente transversal exceda del 2%.
- 1.6.9 La superficie de las rutas de rodaje en tierra para helicópteros será resistente a los efectos de la corriente descendente del rotor.

1.7 CALLES Y RUTAS DE RODAJE AÉREO PARA HELICÓPTEROS

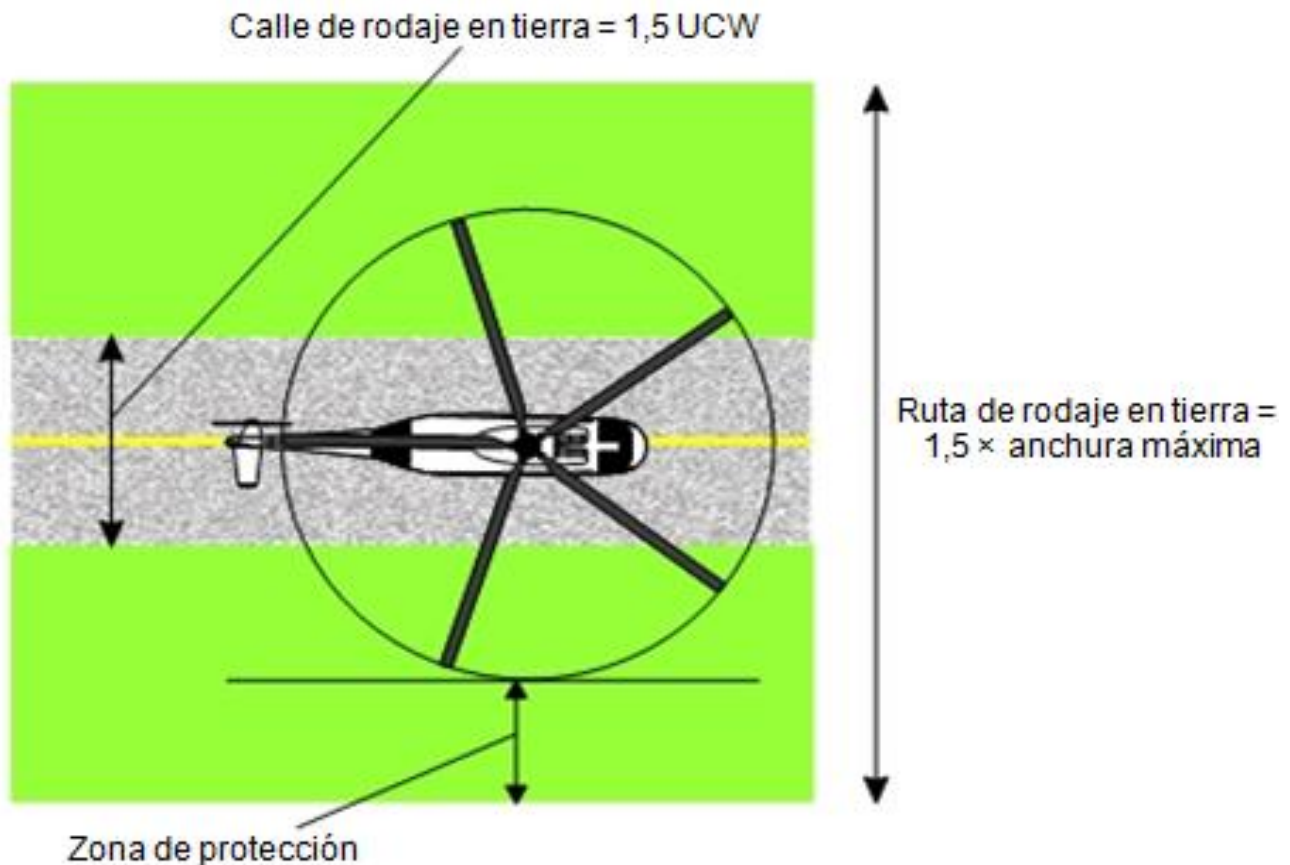
Nota.— Una calle de rodaje aéreo está prevista para el movimiento de un helicóptero por encima de la superficie a la altura normalmente asociada con el efecto de suelo y a velocidades respecto al suelo inferiores a 37 km/h (20 kt).

- 1.7.1 La anchura de las calles de rodaje aéreo para helicópteros será por lo menos el doble de la anchura máxima del tren de aterrizaje (UCW) de los helicópteros para los que estén previstas (véase la Figura 3-3).



Figura 3-3 Ruta de rodaje aéreo

- 1.7.2 La superficie de las calles de rodaje aéreo para helicópteros será apropiada para aterrizajes de emergencia.

- 1.7.3 La superficie de una calle de rodaje aéreo para helicópteros deberá ser capaz de soportar cargas estáticas.
- 1.7.4 La pendiente transversal de la superficie de las calles de rodaje aéreo para helicópteros no deberá exceder del 10% y la pendiente longitudinal no deberá exceder del 7%. En todo caso, las pendientes no deberán exceder las limitaciones de aterrizaje en pendiente de los helicópteros para los que esté prevista esa calle de rodaje.
- 1.7.5 Las calles de rodaje aéreo para helicópteros estarán al centro de una ruta de rodaje aéreo.
- 1.7.6 Las rutas de rodaje aéreo para helicópteros se extenderán simétricamente a cada lado del eje una distancia por lo menos igual a la anchura total máxima de los helicópteros para los cuales estén previstas.
- 1.7.7 No se permitirá ningún objeto en las rutas de rodaje aéreo, excepto los objetos frangibles que, por su función, deban situarse ahí.
- 1.7.8 La superficie de las rutas de rodaje aéreo serán resistentes al efecto de la corriente descendente del rotor.
- 1.7.9 En la superficie de las rutas de rodaje aéreo se preverá el efecto de suelo.

1.8 RUTA DE DESPLAZAMIENTO AÉREO

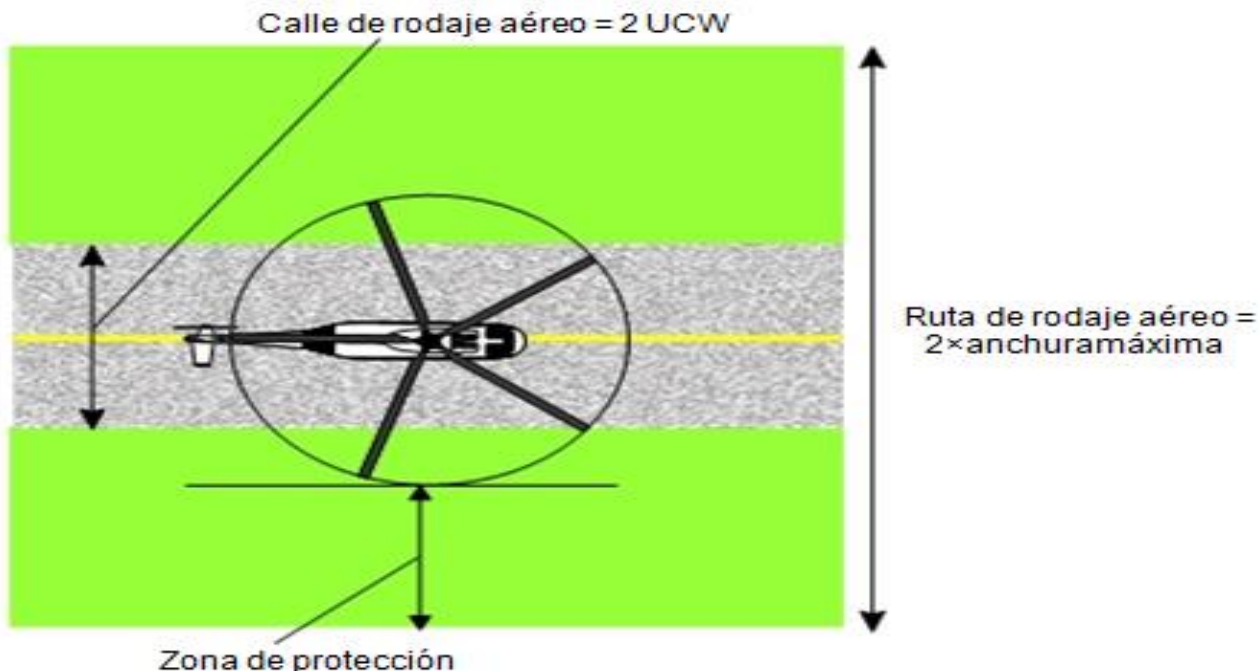
Nota.— Una ruta de desplazamiento aéreo está prevista para el movimiento de un helicóptero por encima de la superficie, normalmente a alturas no superiores a 30m (100 ft) por encima del nivel del suelo y a velocidades respecto al suelo superiores a 37 km/h (20 kt).

- 1.8.1 La anchura de las rutas de desplazamiento aéreo no será inferior a:
- a) 7,0 veces la anchura máxima total de los helicópteros para los cuales estén previstas, cuando sean solamente para uso diurno; y
 - b) 10,0 veces la anchura máxima total de los helicópteros para los cuales estén previstas, cuando sean para uso nocturno.
- 1.8.2 Ninguna variación de dirección del eje de una ruta de desplazamiento aéreo no excederá de 120° y se diseñará de modo que no exija un viraje cuyo radio sea inferior a 270m.

Nota.— El objetivo es seleccionar las rutas de desplazamiento aéreo de modo que sean posibles los aterrizajes en autorrotación o con un motor fuera de funcionamiento, de modo que, como requisito mínimo, se eviten las lesiones a personas en tierra o en el agua, o daños materiales.

1.9 PLATAFORMAS

- 1.9.1 La pendiente en cualquier dirección de un puesto de estacionamiento de helicópteros no excederá del 2%.
- 1.9.2 La dimensión del puesto de estacionamiento de helicópteros será tal que pueda contener un círculo cuyo diámetro sea por lo menos 1,2D del helicóptero más grande para el cual esté previsto el puesto.

- 1.9.3 De utilizarse un puesto de estacionamiento de helicópteros para el rodaje, su anchura mínima y el área de protección conexas serán iguales a las de la ruta de rodaje (véase la Figura 3-4).
- 1.9.4 Cuando un puesto de estacionamiento de helicópteros se use para maniobras de viraje, su dimensión mínima con el área de protección no será menor de $2D$ (véase la Figura 3-5).



Figura 3-4. Puesto de estacionamiento de helicópteros



Figura 3-5. Área de protección de puesto de estacionamiento de helicópteros

- 1.9.5 Cuando se utilicen para virajes, los puestos de estacionamiento de helicópteros estarán rodeados por un área de protección que se extenderá una distancia de $0,4D$ desde su borde.
- 1.9.6 Para operaciones simultáneas, el área de protección de los puestos de estacionamiento de helicópteros y sus rutas de rodaje conexas no se superpondrán (véase la Figura 3-6).
- Nota.**— Donde se prevean operaciones no simultáneas, el área de protección de los puestos de estacionamiento de helicópteros y sus rutas de rodaje conexas pueden superponerse (véase la Figura 3-7).
- 1.9.7 Cuando se prevea usarlos para operaciones de rodaje en tierra de helicópteros de ruedas, en las dimensiones de los puestos de estacionamiento se tendrá en cuenta el radio mínimo de viraje de los helicópteros de ruedas para los que esté previsto el puesto.
- 1.9.8 En los puestos de estacionamiento de helicópteros y en el área de protección conexas, previstos para usarse en el rodaje aéreo se proveerá el efecto de suelo.
- 1.9.9 No se permitirá ningún objeto fijo en el puesto de estacionamiento de helicópteros ni en el área de protección conexas.

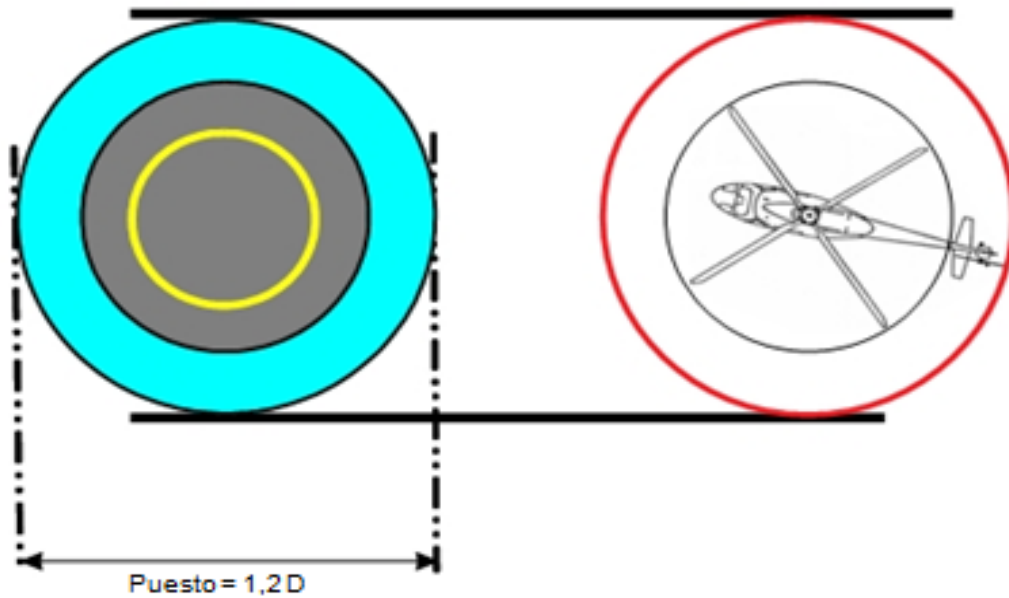

Figura 3-6. Puestos de estacionamiento de helicópteros diseñados para virajes estacionarios en rutas/calles de rodaje aéreo — operaciones simultáneas

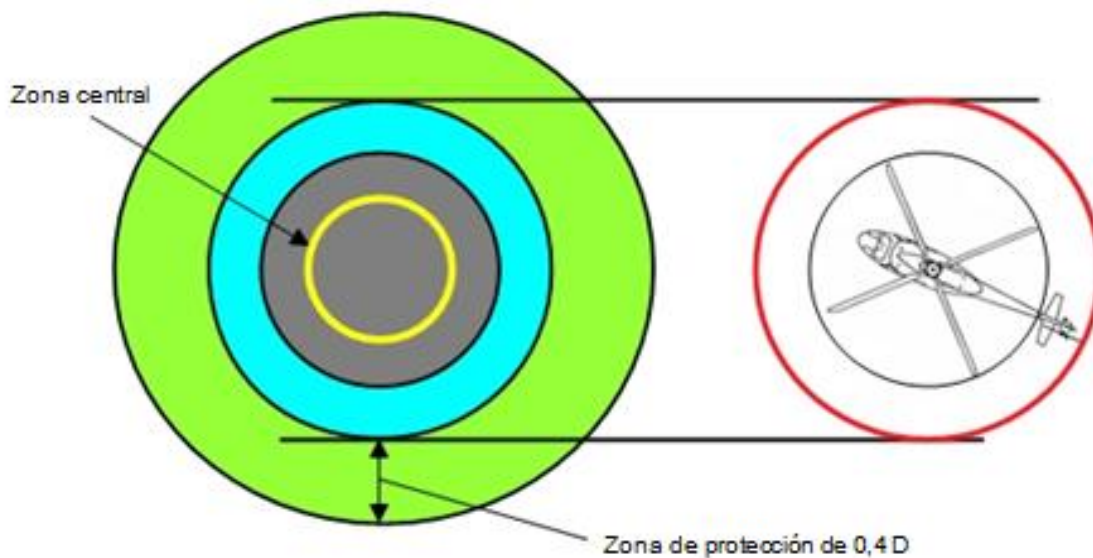

Figura 3-7. Puestos de estacionamiento de helicópteros diseñados para virajes estacionarios en rutas/calles de rodaje aéreo — operaciones no simultáneas

1.9.10 La zona central del puesto de estacionamiento de helicópteros será capaz de soportar el tránsito de helicópteros para los que esté prevista y tendrá un área capaz de soportar cargas estáticas:

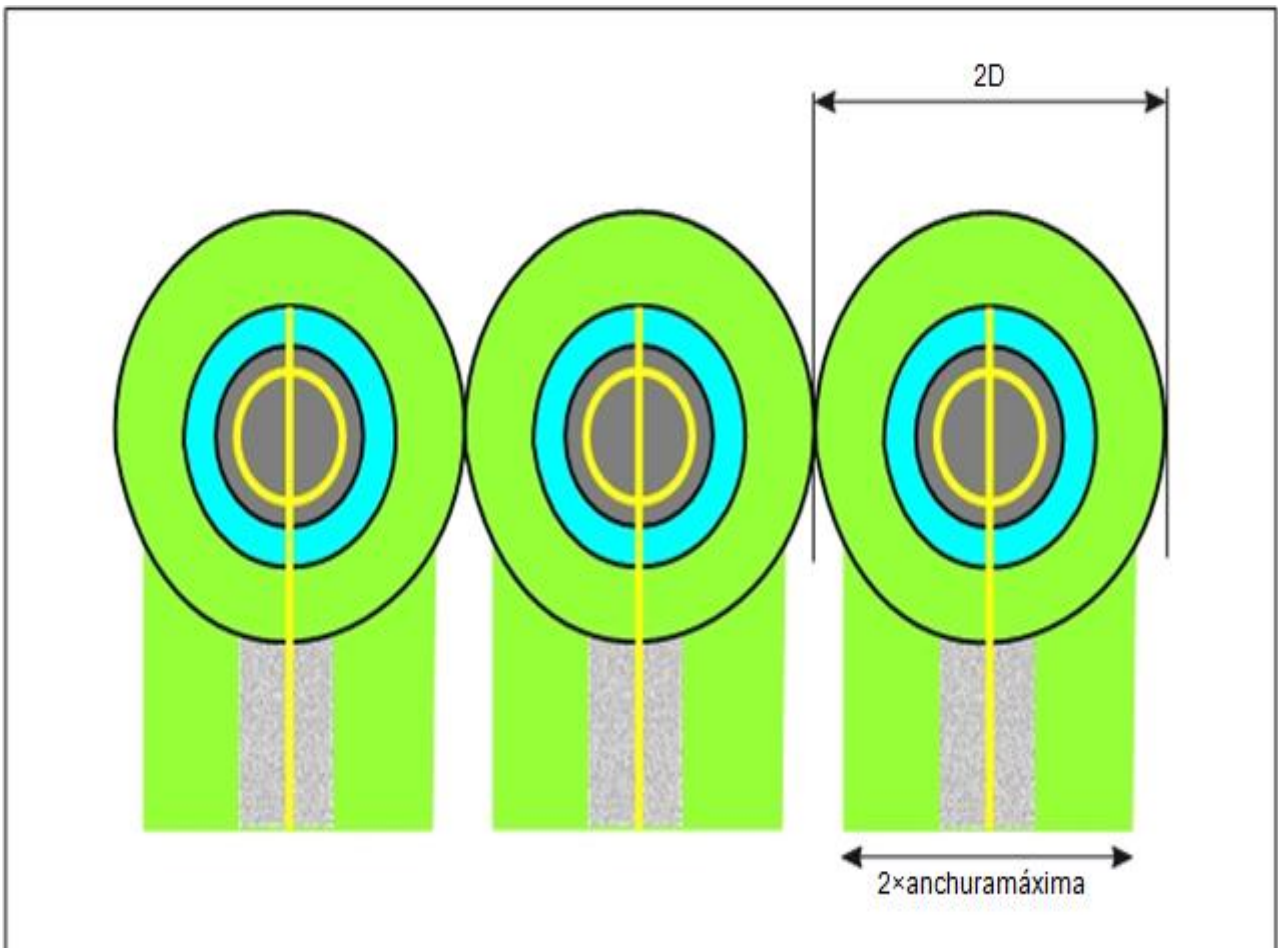
- a) De diámetro no menor que $0,83D$ del helicóptero más grande para el que esté prevista; o
- b) En un puesto de estacionamiento de helicópteros que se prevea usar para rodaje en tierra, de la misma anchura que la calle de rodaje en tierra.

Nota.— En un puesto de estacionamiento de helicópteros previsto para usarse en virajes en tierra puede ser necesario aumentar la dimensión de la zona central.

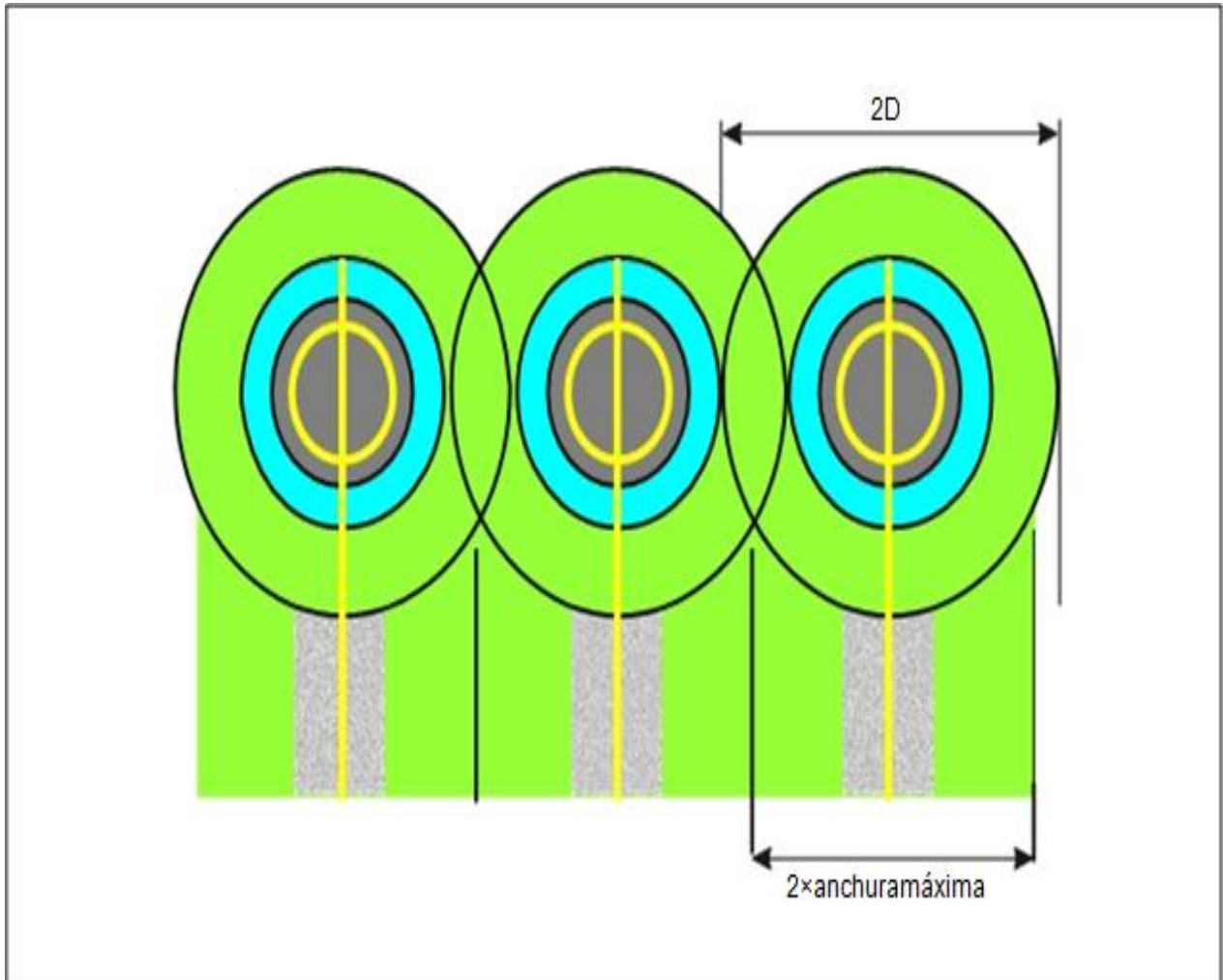
1.10 EMPLAZAMIENTO DE UN ÁREA DE APROXIMACIÓN FINAL Y DE DESPEGUE EN RELACIÓN CON UNA PISTA O CALLE DE RODAJE

1.10.1 Cuando la FATO esté situada cerca de una pista o de una calle de rodaje y se prevean operaciones simultáneas en condiciones VMC, la distancia de separación, entre el borde de una pista o calle de rodaje y el borde de la FATO, no será inferior a la magnitud correspondiente de la Tabla 3-1.

1.10.2 La FATO no deberá emplazarse:

- a) Cerca de intersecciones de calles de rodaje o de puntos de espera en los que sea probable que el chorro del motor de reacción cause fuerte turbulencia; o
- b) Cerca de zonas en las que sea probable que se genere torbellino de estela de aviones.

Tabla 3-1. Distancia mínima de separación para la FATO

Si la masa del avión y/ola masa del helicóptero son	Distancia entre el borde de la FATO y el borde de la pista o el borde de la calle de rodaje
hasta 3 175 kg exclusive	60 m
desde 3 175 kg hasta 5 760 kg exclusive	120 m
desde 5 760 kg hasta 100 000kg exclusive	180 m
de 100 000 kg o más	250 m

1.11 HELIPUERTOS ELEVADOS

1.11.1 En el caso de los helipuertos elevados, al considerar el diseño de los diferentes elementos del helipuerto se tendrán en cuenta cargas adicionales que resulten de la presencia de personal, nieve, carga, combustible para reabastecimiento, equipo de extinción de incendios, etc.

1.12 ÁREAS DE APROXIMACIÓN FINAL Y DE DESPEGUE Y ÁREAS DE TOMA DE CONTACTO Y DE ELEVACIÓN INICIAL

Nota.— En los helipuertos elevados se supone que la FATO coincide con la TLOF.

1.12.1 Los helipuertos elevados tendrán por lo menos una FATO.

1.12.2 La FATO estará despejada de obstáculos.

1.12.3 Las dimensiones de la FATO serán:

- a) Cuando se destine a helicópteros que operen en la Clase de performance 1, las prescritas en el manual de vuelo del helicóptero (HFM), excepto que, a falta de especificaciones sobre la anchura, ésta no será menor que 1D del helicóptero más grande para el que esté prevista la FATO;
- b) Cuando se destine a helicópteros que operen en las Clases de performance 2 ó 3, de tamaño y forma suficientes que contengan un área dentro de la cual pueda trazarse un círculo de diámetro no menor que:
 1. 1D del helicóptero más grande cuando la MTOM de los helicópteros para los cuales esté prevista la FATO sea Superior a 3175kg;
 2. 0,83D del helicóptero más grande cuando la MTOM de los helicópteros para los cuales esté prevista la FATO sea de 3175kg o menor.

1.12.4 Cuando la FATO se destine a helicópteros que operen en las Clases de performance 2 ó 3 con una MTOM de 3175kg o menor, deberá tener el tamaño y forma suficientes para contener un área dentro de la cual pueda trazarse un círculo de diámetro no menor que 1D.

Nota.— Al determinar las dimensiones de la FATO, puede ser necesario considerar las condiciones locales, como elevación y temperatura. En el Manual de helipuertos (Doc. 9261) se proporciona orientación.

1.12.5 Las pendientes de una FATO en un helipuerto elevado serán suficientes para impedir la acumulación de agua en la superficie de esa área, pero no excederán de 2% en ninguna dirección.

1.12.6 La FATO será capaz de soportar cargas dinámicas.

1.12.7 La superficie de la FATO será:

- a) Resistente a los efectos de la corriente descendente del rotor; y
- b) No tendrá irregularidades que puedan afectar negativamente al despegue o aterrizaje de los helicópteros.

1.13 ZONAS LIBRES DE OBSTÁCULOS PARA HELICÓPTEROS

1.13.1 Cuando se proporcione una zona libre de obstáculos para helicópteros, se situará más allá de donde termina el área de despegue interrumpido disponible.

1.13.2 La anchura de la zona libre de obstáculos para helicópteros no deberá ser menor que el área de seguridad conexas.

1.13.3 Cuando sea sólida, la superficie de la zona libre de obstáculos para helicópteros no deberá proyectarse por encima de un plano que tenga una pendiente ascendente de 3% cuyo límite inferior sea una línea horizontal situada en la periferia de la FATO.

- 1.13.4 Un objeto situado en la zona libre de obstáculos para helicópteros que pueda poner en riesgo a los helicópteros en vuelo deberá considerarse como obstáculo y eliminarse.

1.14 ÁREAS DE TOMA DE CONTACTO Y DE ELEVACIÓN INICIAL

- 1.14.1 Una TLOF coincidirá con la FATO.

Nota. — Pueden emplazarse junto con los puestos de estacionamiento de helicópteros TLOF adicionales.

- 1.14.2 Las dimensiones y características de una TLOF que coincida con la FATO serán las mismas que las de ésta.

- 1.14.3 Cuando se localice junto con un puesto de estacionamiento de helicópteros, la TLOF será de tamaño suficiente para contener un círculo de un diámetro de por lo menos $0,83 D$ del helicóptero más grande para el cual esté prevista.

- 1.14.4 Las pendientes en la TLOF que se localicen junto con un puesto de estacionamiento de helicóptero serán suficientes para impedir que se acumule agua en la superficie, pero no excederán de 2% en ninguna dirección.

- 1.14.5 Cuando la TLOF se localice junto con un puesto de estacionamiento de helicópteros y se prevea que la usen sólo helicópteros de rodaje en tierra, será capaz, como mínimo, de soportar cargas estáticas y el tránsito de los helicópteros para los que esté prevista.

- 1.14.6 Cuando la TLOF se localice junto con un puesto de estacionamiento de helicópteros y se prevea que la usen helicópteros de rodaje aéreo, tendrá un área capaz de soportar cargas dinámicas.

1.15 ÁREAS DE SEGURIDAD

- 1.15.1 La FATO estará circundada por un área de seguridad que no necesita ser sólida.

- 1.15.2 El área de seguridad que circunde una FATO, prevista para que la usen helicópteros que operen en la Clase de performance 1 en condiciones meteorológicas de vuelo visual (VMC), se extenderá hacia afuera de la periferia de la FATO por lo menos $3m$ o $0,25D$, lo que resulte mayor, del helicóptero más grande para el cual esté prevista, y:

a) Cada lado externo del área de seguridad será de por lo menos $2D$ cuando la FATO sea un cuadrilátero; o

b) El diámetro exterior del área de seguridad será de por lo menos $2D$ cuando la FATO sea circular.

- 1.15.3 El área de seguridad que circunde una FATO, prevista para que la usen helicópteros que operen las Clases de performance 2 ó 3 en condiciones meteorológicas de vuelo visual (VMC), se extenderá hacia afuera de la periferia de la FATO por lo menos $3m$ o $0,5D$, lo que resulte mayor, del helicóptero más grande para el cual esté prevista la FATO, y:

a) Cada lado externo del área de seguridad será de por lo menos $2D$, cuando la FATO sea un cuadrilátero; o

- b) El diámetro exterior del área de seguridad será de por lo menos 2D, cuando la FATO sea circular.
- 1.15.4 Habrá una pendiente lateral protegida que se eleve a 45° desde el borde del área de seguridad hasta una distancia de 10 m, cuya superficie no la penetren los obstáculos, excepto que cuando sólo estén de un lado de la FATO, se permitirá que penetren la superficie de la pendiente lateral.
- 1.15.5 No se permitirá ningún objeto fijo en el área de seguridad, excepto los objetos frangibles que, por su función, deban estar emplazados en el área. No se permitirá ningún objeto móvil en el área de seguridad durante las operaciones de helicópteros.
- 1.15.6 Los objetos cuya función requiera que estén emplazados en el área de seguridad no excederán de una altura de 25cm cuando estén en el borde de la FATO, ni sobresaldrán de un plano cuyo origen esté a una altura de 25cm sobre el borde de la FATO, y cuya pendiente ascendente y hacia fuera del borde de la FATO sea del 5%.
- 1.15.7 Cuando la FATO tenga un diámetro menor de 1D, la altura máxima de los objetos cuya función exija que se ubiquen en el área de seguridad no deberá ser mayor de 5cm.
- 1.15.8 Cuando sea sólida, la superficie del área de seguridad no tendrá ninguna pendiente ascendente que exceda del 4% hacia afuera del borde de la FATO.
- 1.15.9 Cuando sea pertinente, la superficie del área de seguridad se preparará para evitar que la corriente descendente del rotor levante detritos.
- 1.15.10 La superficie del área de seguridad lindante con la FATO será continuación de la misma.

1.16 CALLES Y RUTAS DE RODAJE EN TIERRA PARA HELICÓPTEROS

Nota. — Las especificaciones siguientes se refieren a la seguridad de operaciones simultáneas durante las maniobras de helicópteros. No obstante, habrá que considerar la velocidad del viento inducida por la corriente descendente del rotor.

- 1.16.1 La anchura de las calles de rodaje en tierra para helicópteros no será menor de 2 veces la anchura máxima del tren de aterrizaje (UCW) de los helicópteros para los que estén previstas.
- 1.16.2 La pendiente longitudinal de una calle de rodaje en tierra para helicópteros no excederá del 3%.
- 1.16.3 Las calles de rodaje en tierra para helicópteros serán capaces de soportar cargas estáticas y el tránsito de los helicópteros para los cuales estén previstas.
- 1.16.4 Las calles de rodaje en tierra para helicópteros se situarán al centro de una ruta de rodaje en tierra.
- 1.16.5 Las rutas de rodaje en tierra para helicópteros se extenderán simétricamente a cada lado del eje a una distancia no menor que la anchura total máxima de los helicópteros para los cuales estén previstas.

- 1.16.6 No se permitirá ningún objeto en las rutas de rodaje en tierra para helicópteros, a excepción de los objetos frangibles que, por su función, deban colocarse ahí.
- 1.16.7 Las calles y rutas de rodaje en tierra para helicópteros tendrán un drenaje rápido, sin que la pendiente transversal de la calle exceda el 2%.
- 1.16.8 La superficie de las rutas de rodaje en tierra para helicópteros será resistente a los efectos de la corriente descendente del rotor.

1.17 CALLES Y RUTAS DE RODAJE AÉREO PARA HELICÓPTEROS

Nota.— Una calle de rodaje aéreo para helicópteros está prevista para el movimiento de un helicóptero por encima de la superficie a una altura normalmente asociada al efecto de suelo y a velocidades respecto al suelo inferiores a 37km/h (20 kt).

- 1.17.1 La anchura de las calles de rodaje aéreo para helicópteros será por lo menos el triple de la anchura máxima del tren de aterrizaje (UCW) de los helicópteros para los que estén previstos.
- 1.17.2 La superficie de la calle de rodaje aéreo para helicópteros será capaz de soportar cargas dinámicas.
- 1.17.3 La pendiente transversal de la superficie de las calles de rodaje aéreo para helicópteros no será de más del 2% y la pendiente longitudinal no sobrepasará el 7%. En todo caso, las pendientes no excederán las limitaciones de aterrizaje en pendiente de los helicópteros para los que estén previstas.
- 1.17.4 Las calles de rodaje aéreo para helicópteros estarán al centro de una ruta de rodaje aéreo.
- 1.17.5 Las rutas de rodaje aéreo para helicópteros se extenderán simétricamente a cada lado del eje a una distancia por lo menos igual a la anchura máxima total de los helicópteros para los cuales estén previstas.
- 1.17.6 No se permitirá ningún objeto en rutas de rodaje aéreo, excepto los objetos frangibles que, por su función, deban situarse ahí.
- 1.17.7 La superficie de las rutas de rodaje aéreo serán resistentes al efecto de la corriente descendente del rotor.
- 1.17.8 En la superficie de las rutas de rodaje aéreo se preverá el efecto de suelo.

1.18 ESPECIFICACIONES PARA LA HABILITACIÓN DE PLATAFORMAS

- 1.18.1 La pendiente en cualquier dirección de un puesto de estacionamiento de helicópteros no excederá del 2%.
- 1.18.2 Los puestos de estacionamiento de helicópteros serán de tamaño suficiente para contener un círculo cuyo diámetro sea por lo menos 1,2D del helicóptero más grande para el cual estén previstos.

- 1.18.3 Si un puesto de estacionamiento de helicópteros se usa para el rodaje, la anchura mínima del puesto de estacionamiento y del área de protección conexas será igual a la de la ruta de rodaje.
- 1.18.4 Cuando un puesto de estacionamiento de helicópteros se use para virajes, la dimensión mínima del puesto de estacionamiento y del área de protección no será inferior a $2D$.
- 1.18.5 Cuando se use para virajes, el puesto de estacionamiento de helicópteros estará rodeado por un área de protección que se extienda una distancia de $0,4D$ desde su borde.
- 1.18.6 Para operaciones simultáneas, el área de protección de los puestos de estacionamiento de helicópteros y sus rutas de rodaje conexas no se superpondrán.
- Nota.*— Donde se prevean operaciones no simultáneas, el área de protección de los puestos de estacionamiento de helicópteros y rutas de rodaje conexas pueden superponerse.
- 1.18.7 Cuando se prevea usarlos para operaciones de rodaje en tierra de helicópteros de ruedas, en las dimensiones de los puestos de estacionamiento se tendrá en cuenta el radio mínimo de viraje de los helicópteros de ruedas para los cuales estén previstos.
- 1.18.8 En los puestos de estacionamiento de helicópteros y áreas de protección conexas previstos para usarse en rodaje aéreo se preverá el efecto de suelo.
- 1.18.9 No se permitirá ningún objeto fijo en el puesto de estacionamiento de helicópteros ni en el área de protección conexas.
- 1.18.10 La zona central del puesto de estacionamiento de helicópteros será capaz de soportar el tránsito de los helicópteros para los cuales está prevista y tendrá un área capaz de soportar carga:
- a) De diámetro no menor que $0,83D$ del helicóptero más grande para el cual está prevista; o
 - b) En puestos de estacionamiento de helicópteros previstos para el rodaje en tierra, de la misma anchura que la calle de rodaje en tierra.
- 1.18.11 La zona central de un puesto de estacionamiento de helicópteros previsto para rodaje en tierra exclusivamente será capaz de soportar cargas estáticas.
- 1.18.12 La zona central de un puesto de estacionamiento de helicópteros previsto para rodaje aéreo será capaz de soportar cargas dinámicas.

Nota.— En un puesto de estacionamiento de helicópteros previsto para usarse en virajes en tierra, puede ser necesario aumentar la dimensión de la zona central.

1.19 HELIPLATAFORMAS

Nota.— Las especificaciones siguientes se refieren a las heliplataformas emplazadas en estructuras destinadas a actividades tales como explotación mineral, investigación o construcción.

- 1.19.1 Áreas de aproximación final y de despegue y áreas de toma de contacto y de elevación inicial

- 1.19.2 Las especificaciones de 1.19.9 y 1.19.10 se aplicarán a heliplataformas terminadas el 1 de enero de 2012 o después.
- 1.19.3 Las heliplataformas tendrán por lo menos una FATO.
- 1.19.4 La FATO puede ser de cualquier forma, pero su tamaño será suficiente para contener:
- Helicópteros con una MTOM de más de 3175kg, un área dentro de la cual quepa un círculo de diámetro no menor que 1,0D del helicóptero más grande para el cual esté prevista la heliplataforma; y
 - Helicópteros con una MTOM de 3175kg o menos, un área dentro de la cual quepa un círculo de diámetro no menor de 0,83D del helicóptero más grande para el cual esté prevista la heliplataforma.
 - Para helicópteros con una MTOM de 3175kg o menos, la FATO deberá ser de un tamaño suficiente para contener un área dentro de la cual quepa un círculo de diámetro no menor que 1,0D del helicóptero más grande para el cual esté prevista la heliplataforma.
- 1.19.5 La FATO será capaz de soportar cargas dinámicas.
- 1.19.6 En la FATO deberá preverse el efecto de suelo.
- 1.19.7 No se permitirá ningún objeto fijo lindante con el borde de la FATO, salvo los objetos frangibles que, por su función, deban estar emplazados en el área.
- 1.19.8 La altura de los objetos, que por su función tengan que estar emplazados en el borde de la FATO, no excederá de 25cm, salvo en el caso de una FATO de diámetro menor que 1D, donde la altura máxima de tales objetos no será mayor de 5cm.
- 1.19.9 La altura de los objetos, que por su función tengan que estar emplazados dentro de la FATO (como la iluminación o las redes), no será mayor de 2,5cm. Tales objetos sólo pueden estar presentes si no representan un peligro para los helicópteros.
- Nota.* — Entre los ejemplos de posibles peligros figuran las redes o accesorios elevados en la plataforma que puedan inducir pérdida de estabilidad dinámica en los helicópteros equipados con patines.
- 1.19.10 Alrededor del borde de una heliplataforma se colocarán redes o franjas de seguridad, pero no sobrepasarán la altura de la heliplataforma.
- 1.19.11 La superficie de la FATO será resistente al resbalamiento tanto de helicópteros como de personas y estará inclinada para evitar que se formen charcos de agua.
- Nota.* — En el Manual de helipuertos (Doc. 9261) figura orientación sobre la forma de lograr que la superficie de la FATO sea resistente al resbalamiento.
- 1.20 HELIPUERTOS A BORDO DE BUQUES**
- 1.20.1 Las especificaciones en 1.20.12 se aplicarán a los helipuertos a bordo de un buque terminados el 1 de enero de 2012 o después.

1.20.2 Cuando se dispongan zonas de operación de helicópteros en la proa o en la popa de un buque o se construyan expresamente sobre la estructura del mismo, se considerarán como helipuertos a bordo de un buque construidos ex profeso.

1.20.3 Áreas de aproximación final y de despegue y áreas de toma de contacto y de elevación inicial

Nota. — En los helipuertos a bordo de buques, se supone que la FATO y la TLOF coinciden. En la sección de heliplataformas de este Anexo, cualquier referencia a la FATO se supone que abarca la TLOF. En el Manual de helipuertos (Doc. 9261) figura orientación sobre los efectos de la dirección y turbulencia del aire; de la velocidad de los vientos predominantes y de las altas temperaturas de los escapes de turbinas de gas o del calor de combustión irradiado en el lugar de la FATO.

1.20.4 Los helipuertos a bordo de buques estarán provistos por lo menos de una FATO.

1.20.5 La FATO de un helipuerto a bordo de un buque será capaz de soportar cargas dinámicas.

1.20.6 La FATO de un helipuerto a bordo de un buque dará efecto de suelo.

1.20.7 En helipuertos a bordo de buques hechos ex profeso en otro lugar que no sea la proa o la popa, el tamaño de la FATO será suficiente para contener un círculo de diámetro no menor que 1,0D del helicóptero más grande para el que esté previsto el helipuerto.

1.20.8 En helipuertos a bordo de buques construidos ex profeso en la proa o la popa de un buque, la FATO será de tamaño suficiente para contener:

a) Un círculo de diámetro no menor que 1D del helicóptero más grande para el que esté previsto el helipuerto; o

b) Para operaciones con direcciones de toma de contacto limitadas, un área en la que quepan dos arcos opuestos de un círculo de diámetro no menor que 1D en el sentido longitudinal del helicóptero. La anchura mínima del helipuerto no será menor que 0,83D (véase la Figura 3-8).

Nota 1. — Será necesario maniobrar el buque para que el viento relativo sea apropiado para el rumbo de toma de contacto del helicóptero.

Nota 2. — El rumbo de toma de contacto del helicóptero se limita a la distancia angular subtendida por los rumbos del arco de 1D, menos la distancia angular que corresponde a 15° a cada extremo del arco.

1.20.9 En helipuertos a bordo de buques que no estén construidos ex profeso, el tamaño de la FATO será suficiente para contener un círculo de diámetro no menor que 1D del helicóptero más grande para el que esté prevista la heliplataforma.

1.20.10 No se permitirá ningún objeto fijo alrededor del borde de la FATO, salvo los objetos frangibles que, por su función, deban colocarse ahí.



Figura 3-8. Rumbos de aterrizaje permitidos a bordo de un buque para operaciones con rumbos restringidos

- 1.20.11 La altura de los objetos que por su función tengan que colocarse en el borde de la FATO no excederá de 25cm.
- 1.20.12 La altura de los objetos que por su función tengan que estar dentro de la FATO (como luces o redes) no excederá de 2,5cm. Tales objetos sólo pueden estar presentes si no representan un peligro para los helicópteros.
- 1.20.13 La superficie de la FATO será resistente al resbalamiento tanto de helicópteros como de personas.

SUBPARTE D: RESTRICCIÓN Y ELIMINACIÓN DE OBSTÁCULOS

CAPITULO 1: SUPERFICIES Y SECTORES LIMITADORES DE OBSTÁCULOS

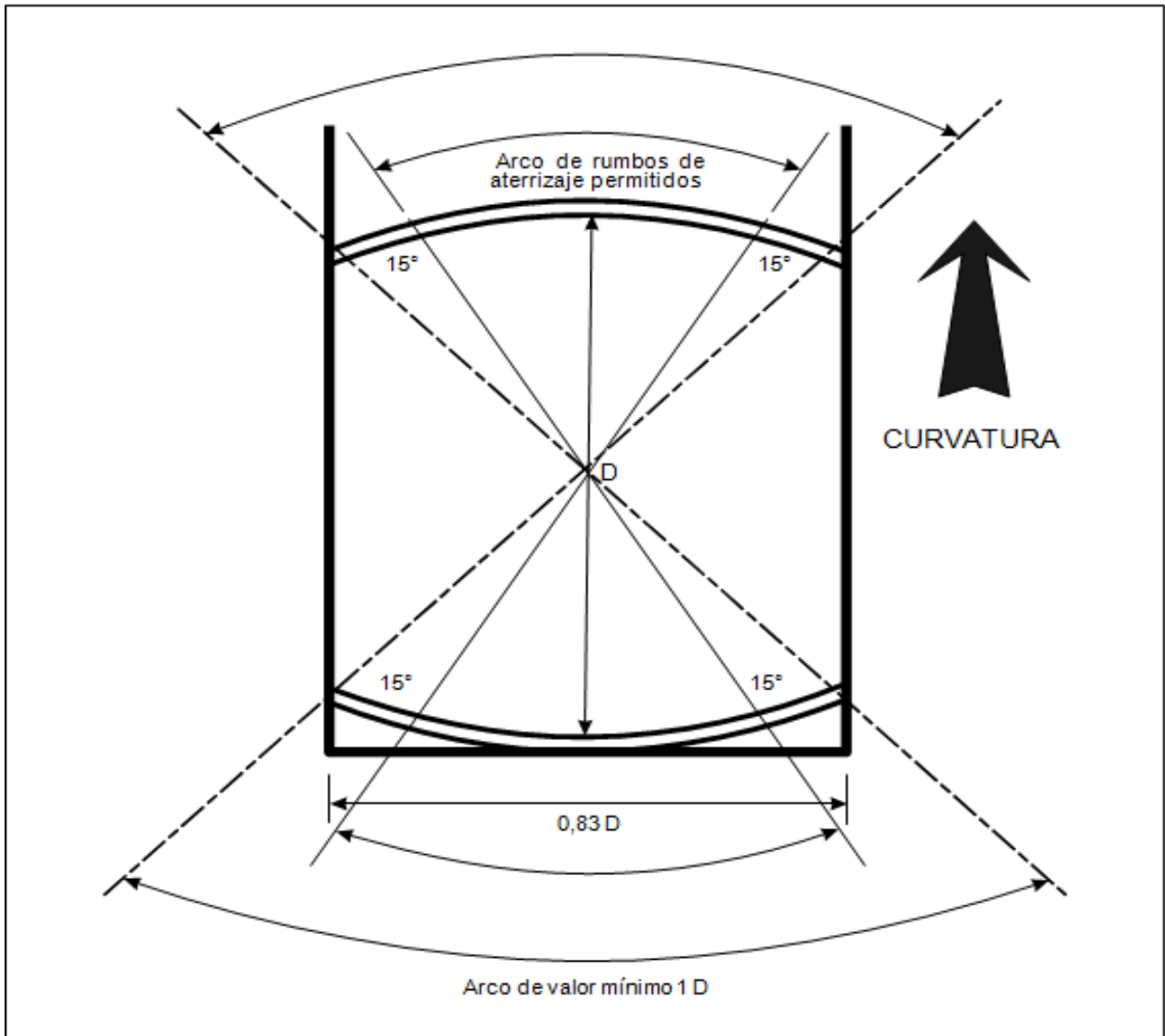
Nota.— La finalidad de las especificaciones del presente capítulo es definir el espacio aéreo que debe mantenerse libre de obstáculos alrededor de los helipuertos para que puedan llevarse a cabo con seguridad las operaciones de helicópteros previstas y evitar que los helipuertos queden inutilizados por la multiplicidad de obstáculos en sus alrededores. Esto se logra mediante una serie de superficies limitadoras de obstáculos que marcan los límites hasta donde los objetos pueden proyectarse en el espacio aéreo.

1.1 SUPERFICIE DE APROXIMACIÓN

1.1.1 Descripción. Plano inclinado o combinación de planos de pendiente ascendente a partir del extremo del área de seguridad y con centro en una línea que pasa por el centro de la FATO.

1.1.2 Características. Los límites de la superficie de aproximación serán:

a) Un borde interior horizontal y de longitud igual a la anchura mínima especificada de la FATO más el área de seguridad, perpendicular al eje de la superficie de aproximación y emplazado en el borde exterior del área de seguridad;

b) Dos lados que parten de los extremos del borde interior y:

1. en el caso de FATO que no sea de precisión, diverge uniformemente en un ángulo especificado, respecto al plano vertical que contiene el eje de la FATO;

2. en el caso de FATO de precisión, diverge uniformemente en un ángulo determinado respecto al plano vertical que contiene el eje de la FATO, hasta una altura especificada por encima de la FATO, y a continuación diverge uniformemente en un ángulo determinado hasta una anchura final especificada y continúa seguidamente a esa anchura por el resto de la longitud de la superficie de aproximación; y

c) Un borde exterior horizontal y perpendicular al eje de la superficie de aproximación y a una altura especificada por encima de la elevación de la FATO.

1.1.3 La elevación del borde interior será la elevación del área de seguridad en el punto del borde interior que sea el de intersección con el eje de la superficie de aproximación.

1.1.4 La pendiente de la superficie de aproximación se medirá en el plano vertical que contenga el eje de la superficie.

Nota. — En los helipuertos previstos para helicópteros que operen en las Clases de performance 2 y 3, se tiene la intención de seleccionar las trayectorias de aproximación de modo que sean posibles, en condiciones de seguridad, el aterrizaje forzoso o los aterrizajes con un motor fuera de funcionamiento a fin de que, como requisito mínimo, se eviten las lesiones a las personas en tierra o en el agua o daños materiales. Se espera que las disposiciones relativas a las zonas de aterrizaje forzoso eviten el riesgo de lesiones a los ocupantes del helicóptero. El tipo de helicóptero más crítico para el cual se ha previsto el helipuerto y las condiciones ambientales serán factores para determinar la conveniencia de esas zonas.

1.2 SUPERFICIE DE TRANSICIÓN

1.2.1 Descripción. Superficie compleja que se extiende a lo largo del borde del área de seguridad y parte del borde de la superficie de aproximación, de pendiente ascendente y hacia fuera hasta la superficie horizontal interna o hasta una altura predeterminada (véase la Figura 4-1).

1.2.2 Características. Los límites de la superficie de transición serán:

- a) Un borde inferior que comienza en la intersección del borde de la superficie de aproximación con la superficie horizontal interna, o a una altura especificada por encima del borde inferior cuando no se proporcione una superficie horizontal interna y que se extiende siguiendo el borde de la superficie de aproximación hasta el borde interior de la superficie de aproximación y desde allí, por toda la longitud del borde del área de seguridad, paralelamente al eje de la FATO; y
- b) Un borde superior situado en el plano de la superficie horizontal interna o a una altura especificada por encima del borde inferior, cuando no se proporcione una superficie horizontal interna.

1.2.3 La elevación de un punto en el borde inferior será:

- a) a lo largo del borde de la superficie de aproximación — igual a la elevación de la superficie de aproximación en dicho punto; y
- b) a lo largo del área de seguridad — igual a la elevación del eje de la FATO opuesto a ese punto.

Nota. — Como consecuencia de b), la superficie de transición a lo largo del área de seguridad será curva si el perfil de la FATO es curvo, o plana si el perfil es rectilíneo. La intersección de la superficie de transición con la superficie horizontal interna, o el borde superior cuando no se indique una superficie horizontal interna, será también una línea curva o recta, dependiendo del perfil de la FATO.

1.2.4 La pendiente de la superficie de transición se medirá en un plano vertical perpendicular al eje de la FATO.

1.3 SUPERFICIE HORIZONTAL INTERNA

Nota. — La finalidad de la superficie horizontal interna es la de permitir una maniobra visual segura.

1.3.1 Descripción. Superficie circular situada en un plano horizontal sobre la FATO y sus alrededores (véase la Figura 4-1).

1.3.2 Características. El radio de la superficie horizontal interna se medirá desde el centro de la FATO.

1.3.3 La altura de la superficie horizontal interna se medirá por encima del punto de referencia para la elevación, que se fije con este fin.

Nota. — En el Manual de helipuertos (Doc. 9261) figura orientación sobre la determinación del punto de referencia para la elevación.

1.4 SUPERFICIE CÓNICA

1.4.1 Descripción. Una superficie de pendiente ascendente y hacia fuera que se extiende desde la periferia de la superficie horizontal interna o desde el límite exterior de la superficie de transición si no se proporciona la superficie horizontal interna (véase la Figura 4-1).

1.4.2 Características. Los límites de la superficie cónica serán:

- a) Un borde inferior que coincide con la periferia de la superficie horizontal interna o el límite exterior de la superficie de transición, si no se proporciona superficie horizontal interna; y
- b) Un borde superior situado a una altura especificada sobre la superficie horizontal interna, o por encima de la elevación del extremo más bajo de la FATO, si no se proporciona superficie horizontal interna.

1.4.3 La pendiente de la superficie cónica se medirá por encima de la horizontal.

1.5 SUPERFICIE DE ASCENSO EN EL DESPEGUE

1.5.1 Descripción. Un plano inclinado, una combinación de planos o, cuando se incluye un viraje, una superficie compleja ascendente a partir del extremo del área de seguridad y con el centro en una línea que pasa por el centro de la FATO (véase la Figura 4-1).

1.5.2 Características. Los límites de la superficie de ascenso en el despegue serán:

- a) Un borde interior de longitud igual a la anchura mínima especificada de la FATO más el área de seguridad, perpendicular al eje de la superficie de ascenso en el despegue y situada en el borde exterior del área de seguridad o de la zona libre de obstáculos;
- b) Dos bordes laterales que parten de los extremos del borde interior, y divergen uniformemente a un ángulo determinado a partir del plano vertical que contiene el eje de la FATO; y
- c) Un borde exterior horizontal y perpendicular al eje de la superficie de ascenso en el despegue y a una altura especificada por encima de la elevación de la FATO.

1.5.3 La elevación del borde interior será igual a la del área de seguridad en el punto en el que el borde interior intercepta al eje de la superficie de ascenso en el despegue, salvo que, cuando se proporciona una zona libre de obstáculos, la elevación será igual a la del punto más alto sobre el suelo en el eje de esa zona.

1.5.4 En el caso de una superficie de ascenso en el despegue en línea recta, la pendiente se medirá en el plano vertical que contiene el eje de la superficie.

- 1.5.5 En el caso de una superficie de ascenso en el despegue con viraje, será una superficie compleja que contenga las normales horizontales a su eje, y la pendiente del eje será la misma que para una superficie de ascenso en el despegue en línea recta. La parte de la superficie entre el borde interior y 30m por encima del borde interior será plana.
- 1.5.6 Cualquier variación de dirección del eje de una superficie de ascenso en el despegue se diseñará de modo que no exija un viraje cuyo radio sea inferior a 270m.

Nota.— En el caso de helipuertos previstos para helicópteros que operen en las Clases de performance 2 y 3, se tiene la intención de seleccionar las trayectorias de salida de modo que sean posibles en condiciones de seguridad el aterrizaje forzoso o los aterrizajes con un motor fuera de funcionamiento a fin de que, como requisito mínimo, se eviten las lesiones a las personas en tierra o en el agua o los daños materiales. Se espera que las disposiciones relativas a las zonas de aterrizaje forzoso eviten el riesgo de lesiones a los ocupantes del helicóptero. El tipo de helicóptero más crítico para el cual se ha previsto el helipuerto, y las condiciones ambientales, serán factores para determinar la conveniencia de esas zonas.

1.6 SECTOR / SUPERFICIE DESPEJADOS DE OBSTÁCULOS — HELIPLATAFORMAS

- 1.6.1 Descripción. Superficie compleja que comienza y se extiende desde un punto de referencia sobre el borde de la FATO de una heliplataforma. En el caso de una FATO menor que 1D, el punto de referencia se localizará a no menos de 0,5D del centro de la FATO.
- 1.6.2 Características. Un sector o superficie despejados de obstáculos subtenderán un arco de un ángulo especificado.
- 1.6.3 El sector despejado de obstáculos de una heliplataforma constará de dos componentes, uno por encima y otro por debajo del nivel de la heliplataforma (véase la Figura 4-2):
- Por encima del nivel de la heliplataforma. La superficie será un plano horizontal al nivel de la elevación de la superficie de la heliplataforma y subtenderá un arco de por lo menos 210° con el ápice localizado en la periferia del círculo de referencia D que se extienda hacia afuera por una distancia que permita una trayectoria de salida sin obstrucciones apropiada para el helicóptero para el que esté prevista la heliplataforma.
 - Por debajo del nivel de la heliplataforma. Dentro del arco (mínimo) de 210°, la superficie se extenderá, además, hacia abajo del borde de la FATO por debajo de la elevación de la heliplataforma hasta el nivel del agua en un arco no menor de 180° que pase por el centro de la FATO y hacia afuera por una distancia que permita franquear en forma segura los obstáculos debajo de la heliplataforma en caso de falla de motor del tipo de helicóptero para el que esté prevista la heliplataforma.

Nota.— En los dos sectores despejados de obstáculos antes mencionados, para helicópteros que operen en las Clases de performance 1 ó 2, la extensión horizontal de estas distancias desde la heliplataforma será compatible con la capacidad de operación con un motor inactivo del tipo de helicóptero que ha de utilizarse.

1.7 SECTOR/SUPERFICIE CON OBSTÁCULOS SUJETOS A RESTRICCIONES — HELIPLATAFORMAS

1.7.1 Descripción. Superficie compleja cuyo origen es el punto de referencia del sector despejado de obstáculos y que se extiende por el arco no cubierto por el sector despejado de obstáculos, dentro de la cual se prescribirá la altura de los obstáculos sobre el nivel de la FATO.

1.7.2 Características. Un sector con obstáculos sujetos a restricciones no subtendrá un arco mayor de 150°. Sus dimensiones y ubicación serán las indicadas en la Figura 4-3.

1.8 REQUISITOS DE LIMITACIÓN DE OBSTÁCULOS

Nota. — Los requisitos para las superficies limitadoras de obstáculos se especifican basándose en el uso previsto de la FATO, o sea, la maniobra de aproximación hasta el vuelo estacionario o aterrizaje, o la maniobra de despegue y tipo de aproximación, y se prevé aplicarlos cuando la FATO se utilice en tales operaciones. Cuando las operaciones se llevan a cabo hacia o desde ambas direcciones de una FATO, la función de ciertas superficies puede verse anulada debido a los requisitos más estrictos de otra superficie más baja.

1.9 HELIPUERTOS DE SUPERFICIE

1.9.1 Respecto a las FATO para aproximaciones de precisión se establecerán las siguientes superficies limitadoras de obstáculos:

- a) Superficie de ascenso en el despegue;
- b) Superficie de aproximación;
- c) Superficies de transición; y
- d) Superficie cónica.

1.9.2 Respecto a las FATO para aproximaciones que no sean de precisión se establecerán las siguientes superficies limitadoras de obstáculos:

- a) Superficie de ascenso en el despegue;
- b) Superficie de aproximación;
- c) Superficies de transición; y
- d) Superficie cónica, si no se proporciona una superficie horizontal interna.

1.9.3 Respecto a las FATO para vuelo visual se establecerán las siguientes superficies limitadoras de obstáculos:

- a) Superficie de ascenso en el despegue; y
- b) Superficie de aproximación.

1.9.4 Respecto a las FATO para aproximaciones que no sean de precisión, deberán establecerse las siguientes superficies limitadoras de obstáculos:

- a) Superficie horizontal interna; y
- b) Superficie cónica.

Nota. — Puede que no sea necesaria la superficie horizontal interna si se prevén aproximaciones en línea recta que no sean de precisión, en ambos extremos.

1.9.5 Las pendientes de las superficies no serán superiores, ni sus otras dimensiones inferiores, a las que se especifican en las Tablas 4-1 a 4-4, y estarán situadas según lo indicado en las Figuras 4-4 a 4-8.

1.9.6 No se permitirán nuevos objetos ni ampliaciones de los existentes por encima de cualquiera de las superficies indicadas en 1.7.1 a 1.7.3, excepto cuando, en opinión de la Autoridad Aeronáutica Civil, el nuevo objeto o el objeto ampliado estén apantallados por un objeto existente e inamovible.

Nota.— Las circunstancias en las cuales puede aplicarse razonablemente el principio de apantallamiento se describen en el Manual de servicios de aeropuertos (Doc. 9137), Parte 6.

1.9.7 En la medida de lo posible, deberán eliminarse los objetos que sobresalgan por encima de cualesquiera de las superficies mencionadas en 1.7.1 a 1.7.3 excepto cuando, en opinión de la Autoridad Aeronáutica Civil, el objeto esté apantallado por un objeto existente e inamovible, o se determine tras un estudio aeronáutico que el objeto no comprometería la seguridad ni afectaría de modo importante la regularidad de las operaciones de helicópteros.

Nota.— La aplicación de las superficies de ascenso en el despegue con viraje, como se especifica en 4.1.19, puede aliviar el problema creado por objetos que infringen esas superficies.

1.9.8 Los helipuertos de superficie tendrán por lo menos dos superficies de ascenso en el despegue y de aproximación, separadas por 150° como mínimo.

1.9.9 El número y orientación de las superficies de ascenso en el despegue y de aproximación deberán ser tales que el factor de utilización de un helipuerto no sea inferior al 95% en el caso de los helicópteros para los cuales esté previsto el helipuerto.

1.10 HELIPUERTOS ELEVADOS

1.10.1 Los requisitos de limitación de obstáculos para helipuertos elevados se ajustarán a los correspondientes a los helipuertos de superficie especificados anteriormente

1.10.2 Los helipuertos elevados tendrán por lo menos dos superficies de ascenso en el despegue y de aproximación, separadas por 150° como mínimo.

Nota. — Las especificaciones siguientes se refieren a las heliplataformas emplazadas en estructuras destinadas a actividades tales como explotación minera, investigación o construcción, aunque excluyendo helipuertos a bordo de buques.

- 1.10.3 Las heliplataformas tendrán un sector despejado de obstáculos y, si fuera necesario, un sector con obstáculos sujetos a restricciones.
- 1.10.4 No habrá obstáculos fijos dentro del sector despejado de obstáculos que sobresalgan de la superficie despejada de obstáculos.
- 1.10.5 En las inmediaciones de la heliplataforma se proporcionará a los helicópteros protección contra obstáculos por debajo del nivel del helipuerto. Esta protección se extenderá sobre un arco de por lo menos 180° con origen en el centro de la FATO y con una pendiente descendente que tenga una relación de una unidad en sentido horizontal a cinco unidades en sentido vertical a partir de los bordes de la FATO dentro del sector de 180° . Esta pendiente descendente puede reducirse a una relación de una unidad en sentido horizontal a tres dentro del sector de 180° para helicópteros multimotores que operen en las Clases de performance 1 ó 2 (véase la Figura 4-2).
- 1.10.6 Cuando un obstáculo móvil o una combinación de obstáculos dentro del sector despejado de obstáculos sea esencial para el funcionamiento de la instalación, el obstáculo u obstáculos no subtenderá (n) un arco que exceda de 30° , medido desde el centro de la FATO.
- 1.10.7 Dentro de la superficie/sector de 150° con obstáculos sujetos a restricciones hasta una distancia de $0,62D$, medida desde el centro de la FATO, los objetos no excederán de una altura de $0,05D$ por encima de la FATO. Más allá de ese arco y hasta una distancia total de $0,83D$, la superficie con obstáculos sujetos a restricciones aumenta una unidad en sentido vertical por cada dos unidades en sentido horizontal (véase la Figura 4-3).
-

CAPITULO 2: HELIPUERTOS A BORDO DE BUQUES

2.1 HELIPUERTOS CONSTRUIDOS EX PROFESO EMPLAZADOS EN LA PROA O EN LA POPA

- 2.1.1 Las especificaciones de 2.2.2 y 2.3.1 se aplicarán a los helipuertos a bordo de buques terminados el 1 de enero de 2012 o después.
- 2.1.2 Cuando se emplacen áreas de operación de helicópteros en la proa o en la popa de un buque se aplicarán los criterios sobre obstáculos que figuran en 1.10.3, 1.10.5 y 1.10.7

2.2 EMPLAZAMIENTO EN EL CENTRO DEL BUQUE

- 2.2.1 A proa y a popa de la FATO habrá dos sectores emplazados simétricamente, cubriendo cada uno un arco de 150°, con el ápice en la periferia del círculo de referencia D de la FATO. Dentro del área comprendida por estos dos sectores no habrá objetos que sobresalgan del nivel de la FATO, excepto las ayudas esenciales para el funcionamiento seguro del helicóptero y esto únicamente hasta una altura máxima de 25cm.
- 2.2.2 La altura de los objetos, que por su función tengan que estar emplazados dentro de la FATO (como la iluminación o las redes), no será mayor de 2,5cm. Tales objetos sólo pueden estar presentes si no representan un peligro para los helicópteros.

Nota.— Como ejemplos de posibles peligros figuran las redes para los helicópteros equipados con patines o los accesorios sobresalientes de la plataforma que puedan inducir pérdida de estabilidad dinámica.

- 2.2.3 Para proporcionar mayor protección con respecto a los obstáculos antes y después de la FATO, las superficies elevadas con pendientes de una unidad en sentido vertical y cinco unidades en sentido horizontal, se extenderán desde la longitud total de los bordes de los dos sectores de 150°. Estas superficies se extenderán una distancia horizontal por lo menos igual a 1D del helicóptero más grande para el cual esté prevista la FATO y, ningún obstáculo las penetrará (véase la Figura 4-9).

Nota.— Helipuertos no contruidos ex profeso

2.3 EMPLAZAMIENTO EN EL COSTADO DE UN BUQUE

- 2.3.1 No se colocará ningún objeto dentro de la FATO excepto las ayudas esenciales para la operación segura de los helicópteros (como redes o luces) y, en ese caso, sólo de una altura máxima de 2,5cm. Tales objetos estarán presentes sólo si no representan un peligro para los helicópteros.
- 2.3.2 Desde los puntos medios hacia proa y hacia popa del círculo de referencia D se extenderá un área hasta la barandilla del buque de proa a popa de 1,5 veces el diámetro de la FATO, emplazada simétricamente con respecto al bisector de babor a estribor del círculo de referencia. Dentro de este sector no habrá objetos que sobresalgan del nivel de la FATO, excepto las ayudas esenciales para el funcionamiento seguro del helicóptero y esto únicamente hasta una altura máxima de 25cm (véase la Figura 4-10).
- 2.3.3 Se preverá una superficie horizontal por lo menos de 0,25 veces el diámetro del círculo de referencia D, que rodeará la FATO y el sector despejado de obstáculos, a una altura de 0,05 veces el diámetro del círculo de referencia, de la cual no sobresaldrá ningún objeto.

2.4 ÁREAS DE CARGA Y DESCARGA CON MALACATE

- 2.4.1 Las áreas designadas para carga y descarga con malacate a bordo de buques constarán de una zona despejada circular de 5 m de diámetro, y una zona de maniobra concéntrica de 2 D de diámetro que se extienda desde el perímetro de la zona despejada (véase la Figura 4-11).
- 2.4.2 La zona de maniobras constará de dos áreas:
- a) La zona interna de maniobras, que se extiende desde el perímetro de la zona despejada y de un círculo de diámetro no menor de 1,5D; y
 - b) La zona externa de maniobras, que se extiende desde el perímetro de la zona interna de maniobras y de un círculo de diámetro no menor de 2D.
- 2.4.3 Dentro de la zona despejada de un área designada de carga y descarga con malacate, no se emplazarán objetos que sobresalgan del nivel de la superficie.
- 2.4.4 La altura de los objetos emplazados dentro de la zona interna de maniobras de un área designada de carga y descarga con malacate no será de más de 3m.
- 2.4.5 La altura de los objetos emplazados dentro de la zona externa de maniobras de un área designada de carga y descarga con malacate no será de más de 6m.

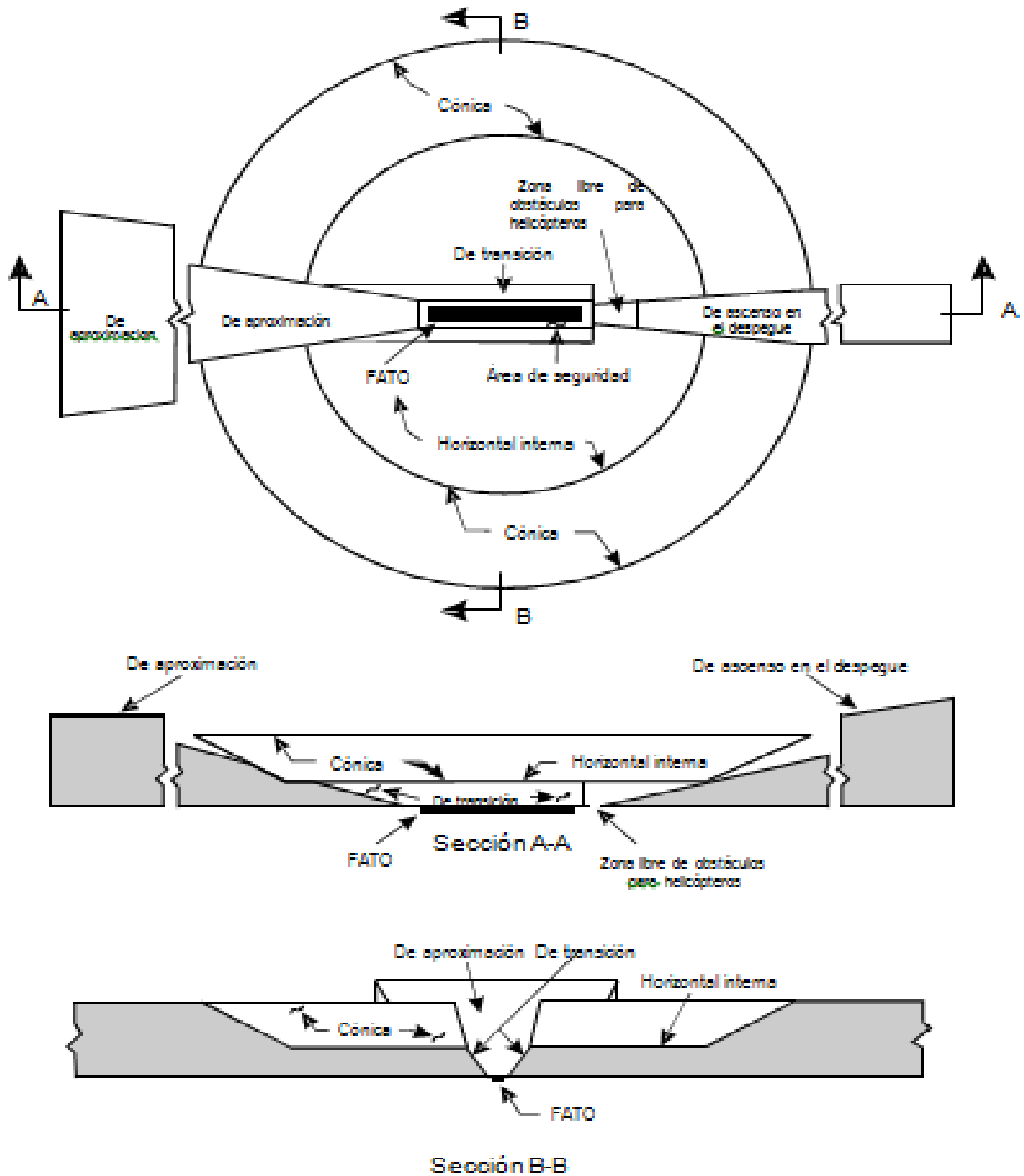

Nota: En la figura se indican las superficies limitadoras de obstáculos en un helipuerto con una FATO para aproximaciones visuales y con una zona libre de obstáculos.

Figura 4-1. Superficies limitadoras de obstáculos



Figura 4-2. Sector despejado de obstáculos de una heliplataforma



Figura 4-3. Sectores de heliplataforma con obstáculos sujetos a restricciones

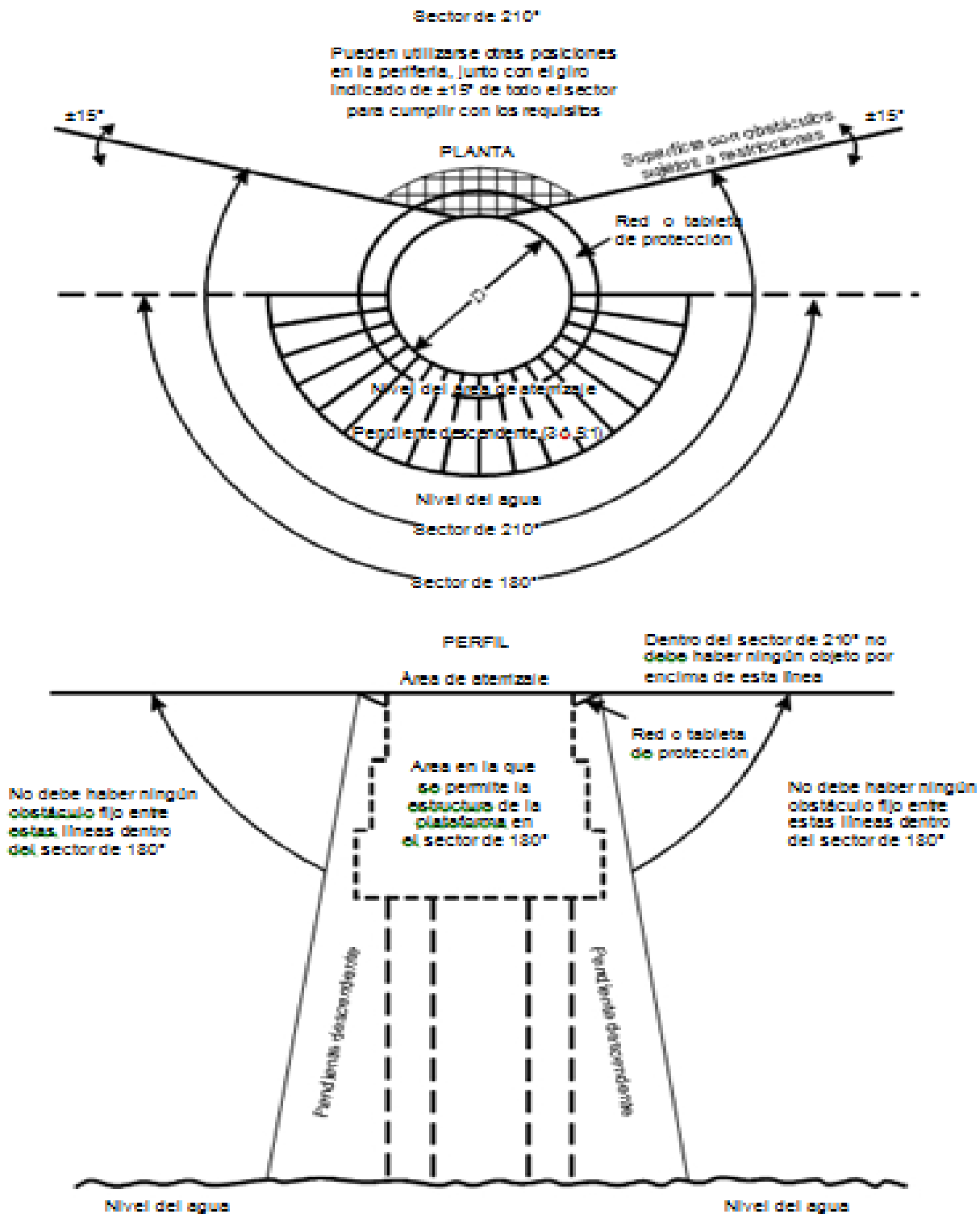

A. Área de aproximación final y de despegue de forma circular (aproximación-salida en línea recta)

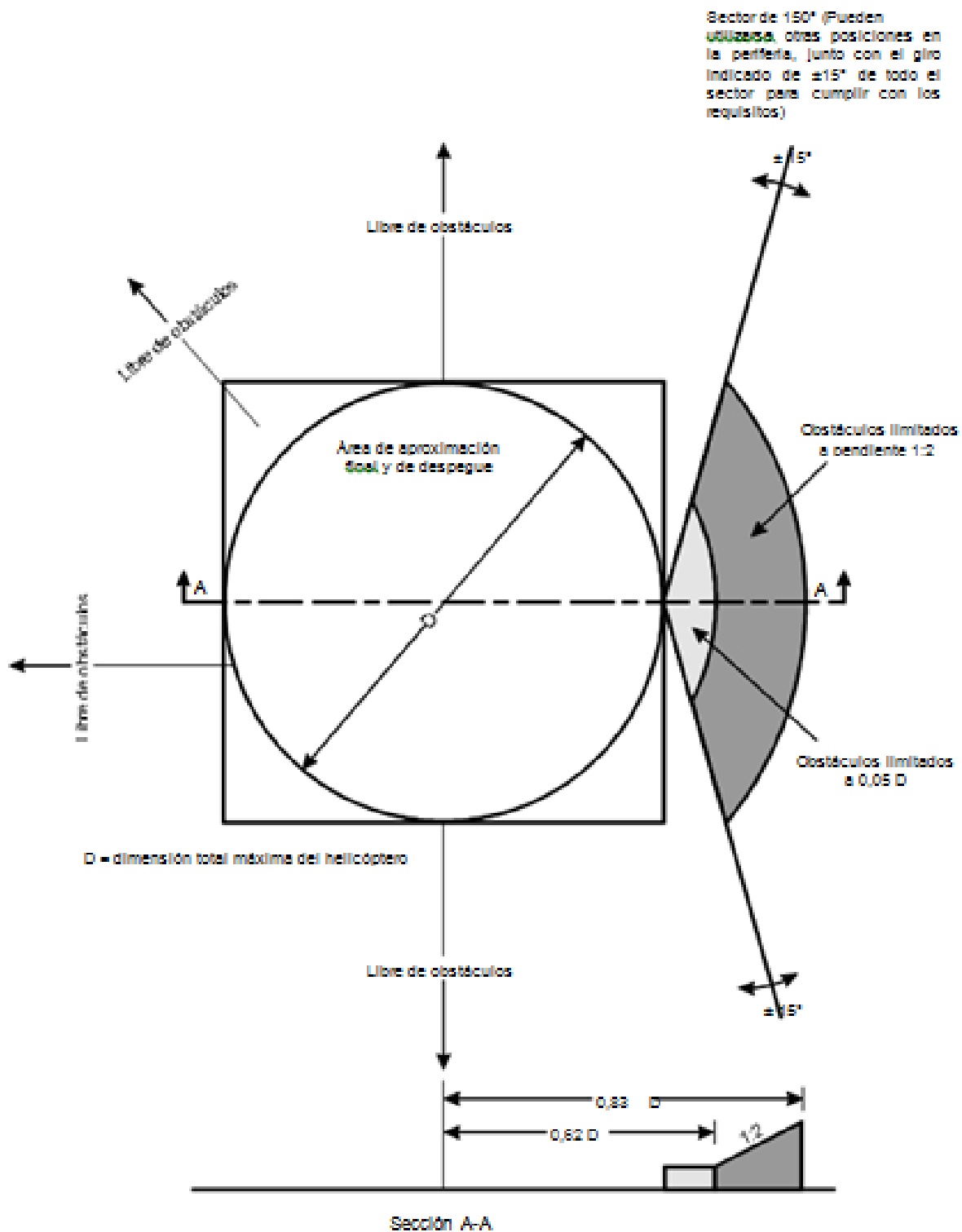
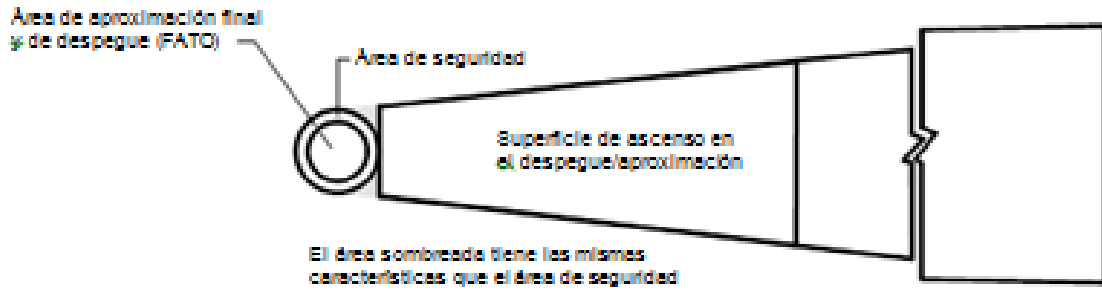
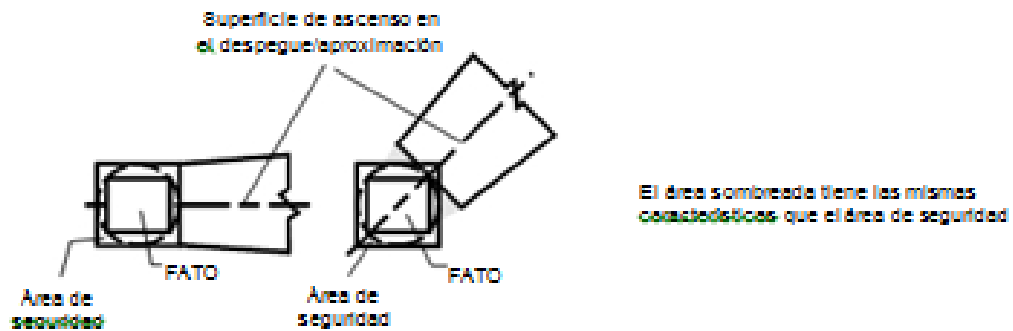

B. Área de aproximación final y de despegue de forma cuadrada (aproximación-salida en línea recta)

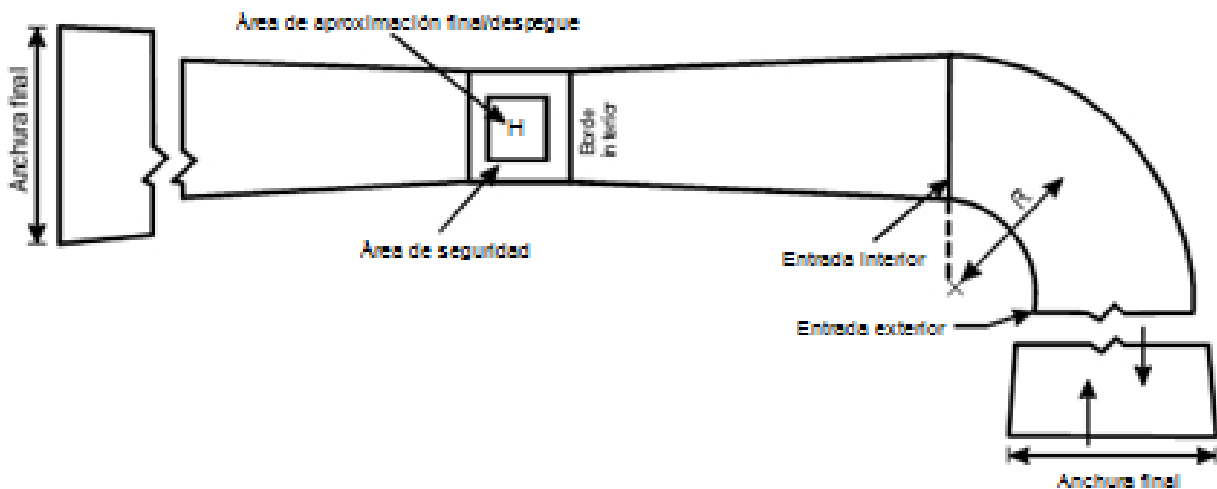

C. Área de aproximación final y de despegue de forma cuadrada (aproximación-salida en curva)

Figura 4-4. Superficie de ascenso en el despegue/aproximación (FATO para vuelo visual)



Figura 4-5. Superficie de ascenso en el despegue de la FATO
en vuelo por instrumentos



Figura 4-6. Superficie de aproximación de la FATO para aproximaciones de precisión

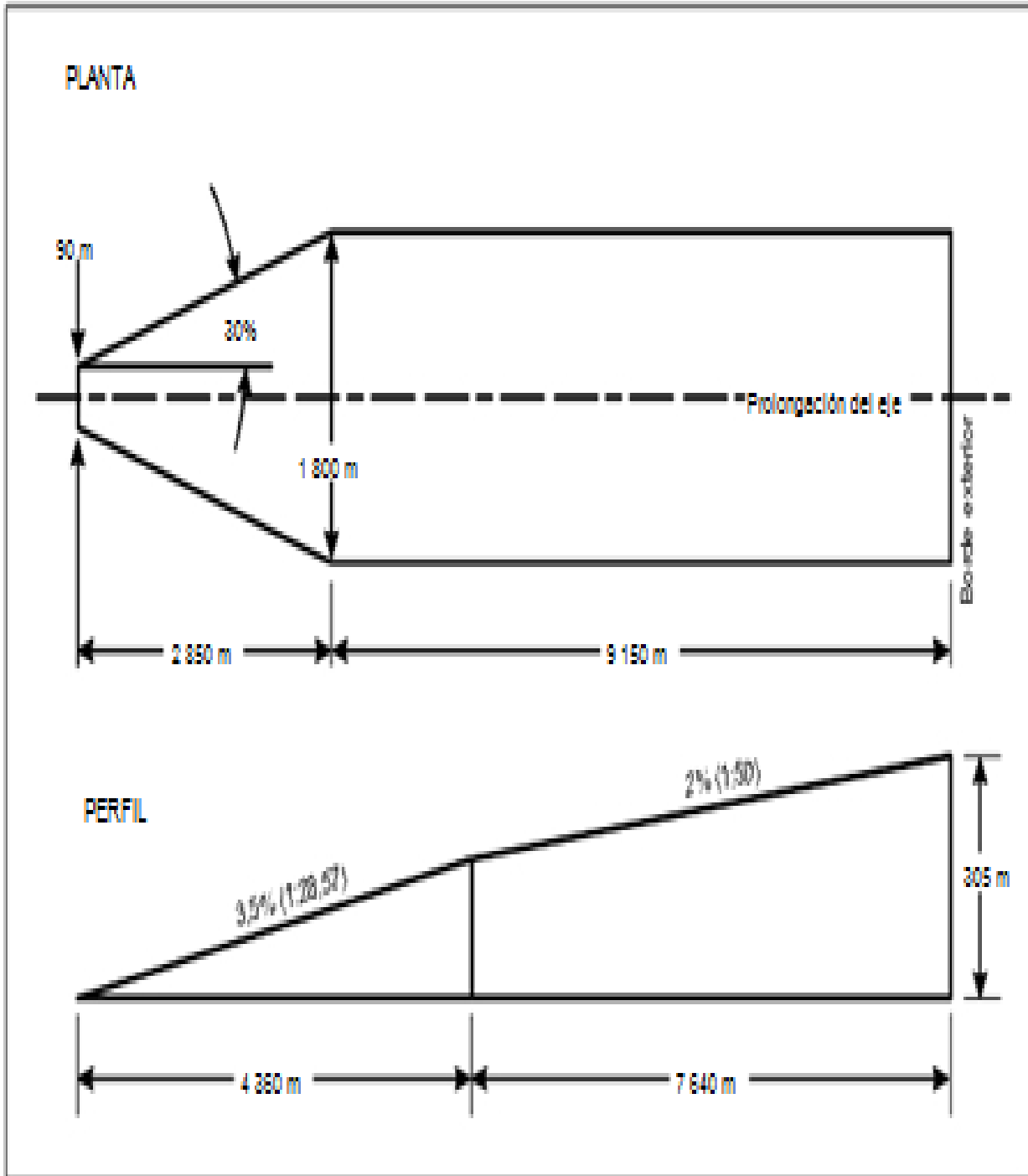

Figura 4-7. Superficie de aproximación de la FATO para aproximaciones que no sean de precisión

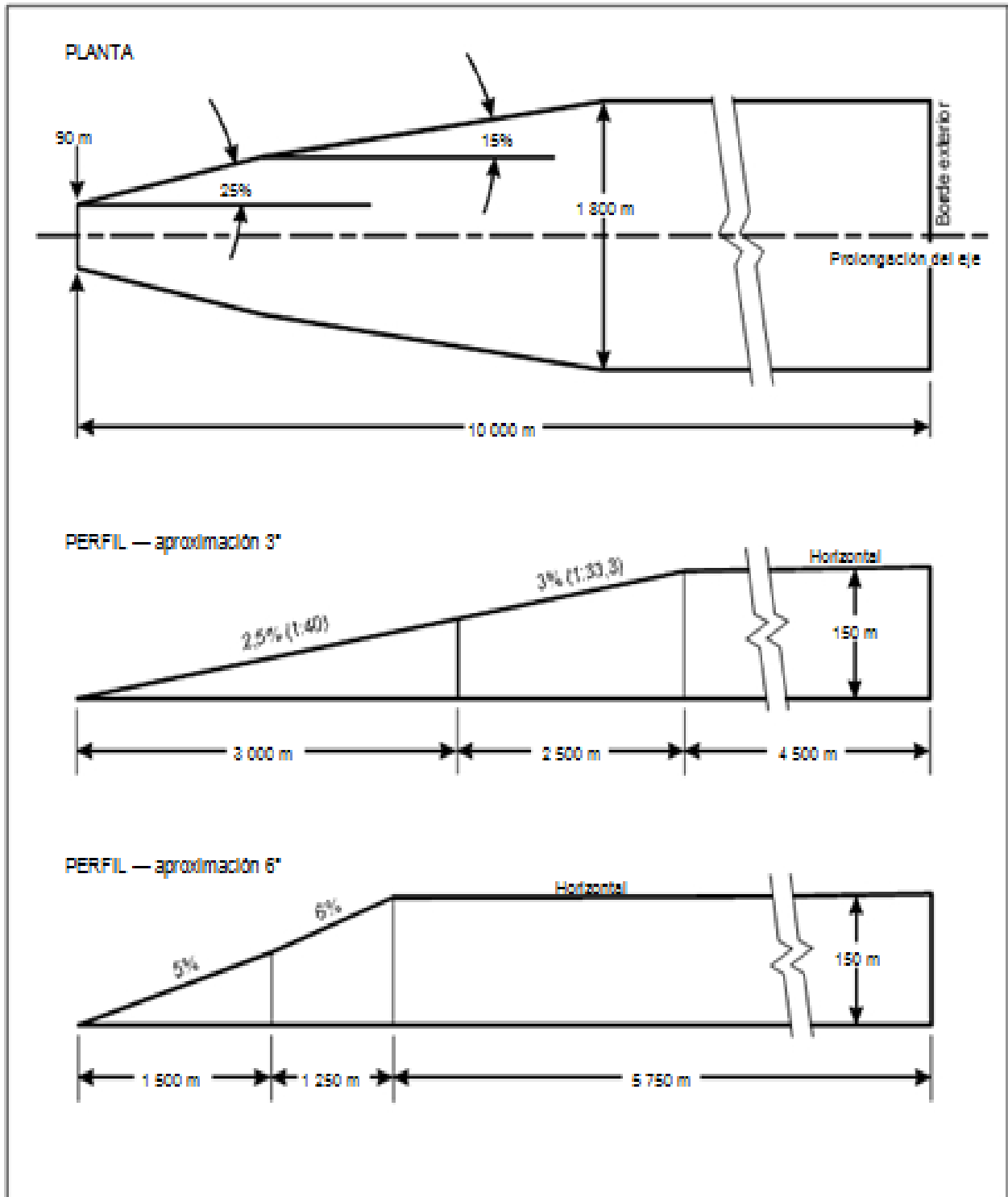

Figura 4-8. Superficies limitadoras de obstáculos de transición, horizontal interna y cónica

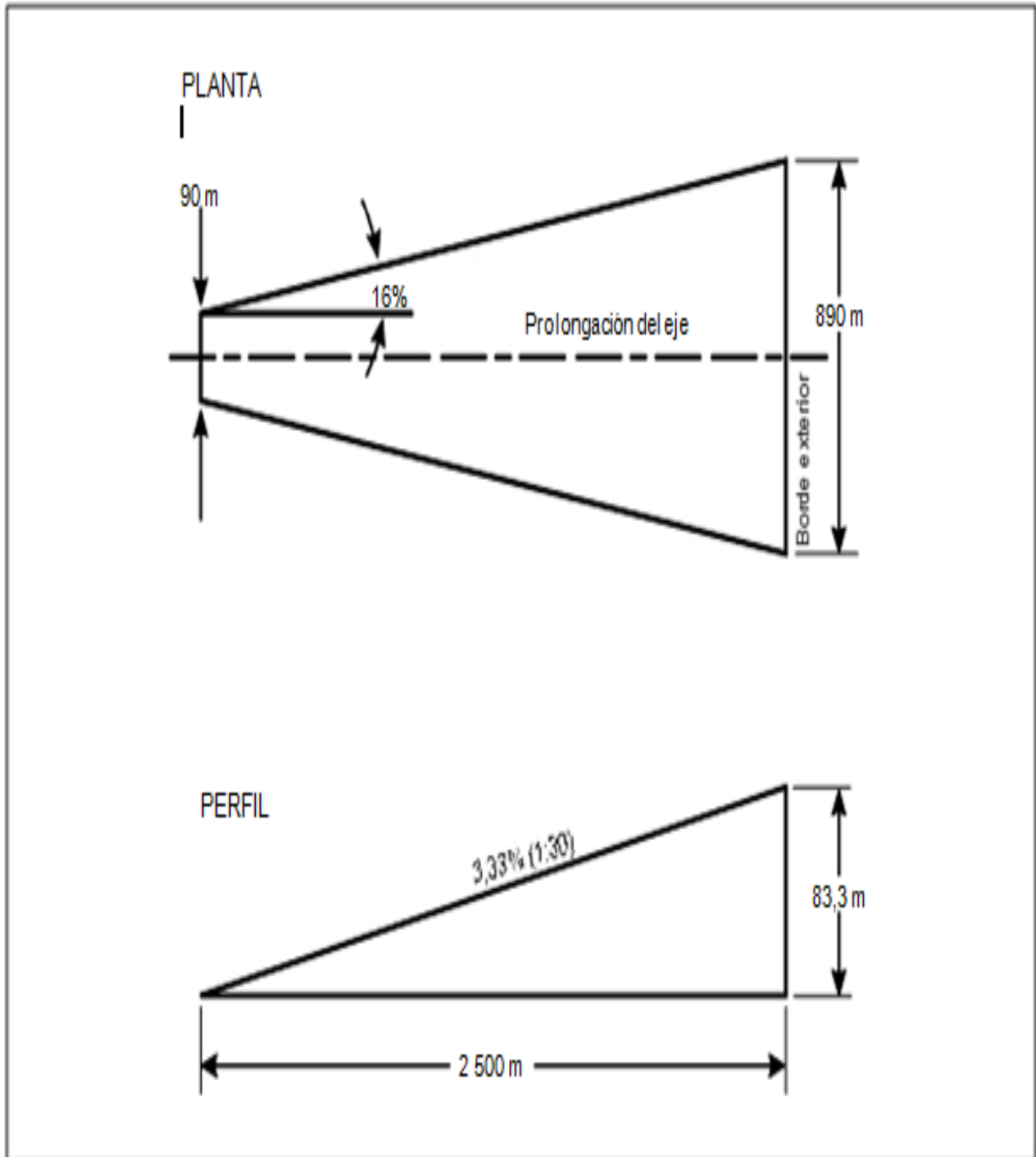

Figura 4-9. Superficies limitadoras de obstáculos en los helipuertos no construidos para fines especiales en el costado del buque

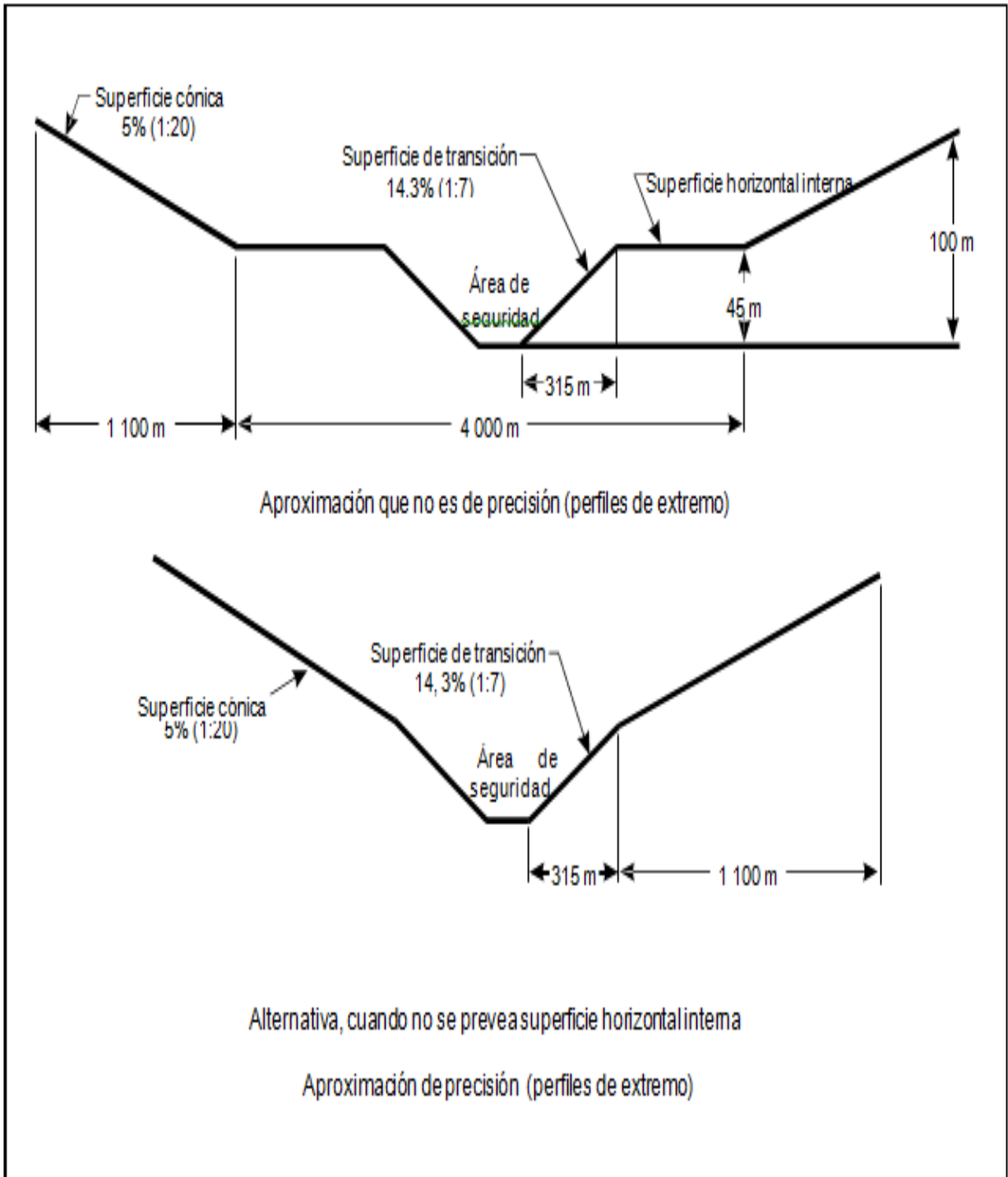

Figura 4-10. Superficies limitadoras de obstáculos en los helipuertos no construidos para fines especiales en el costado del buque

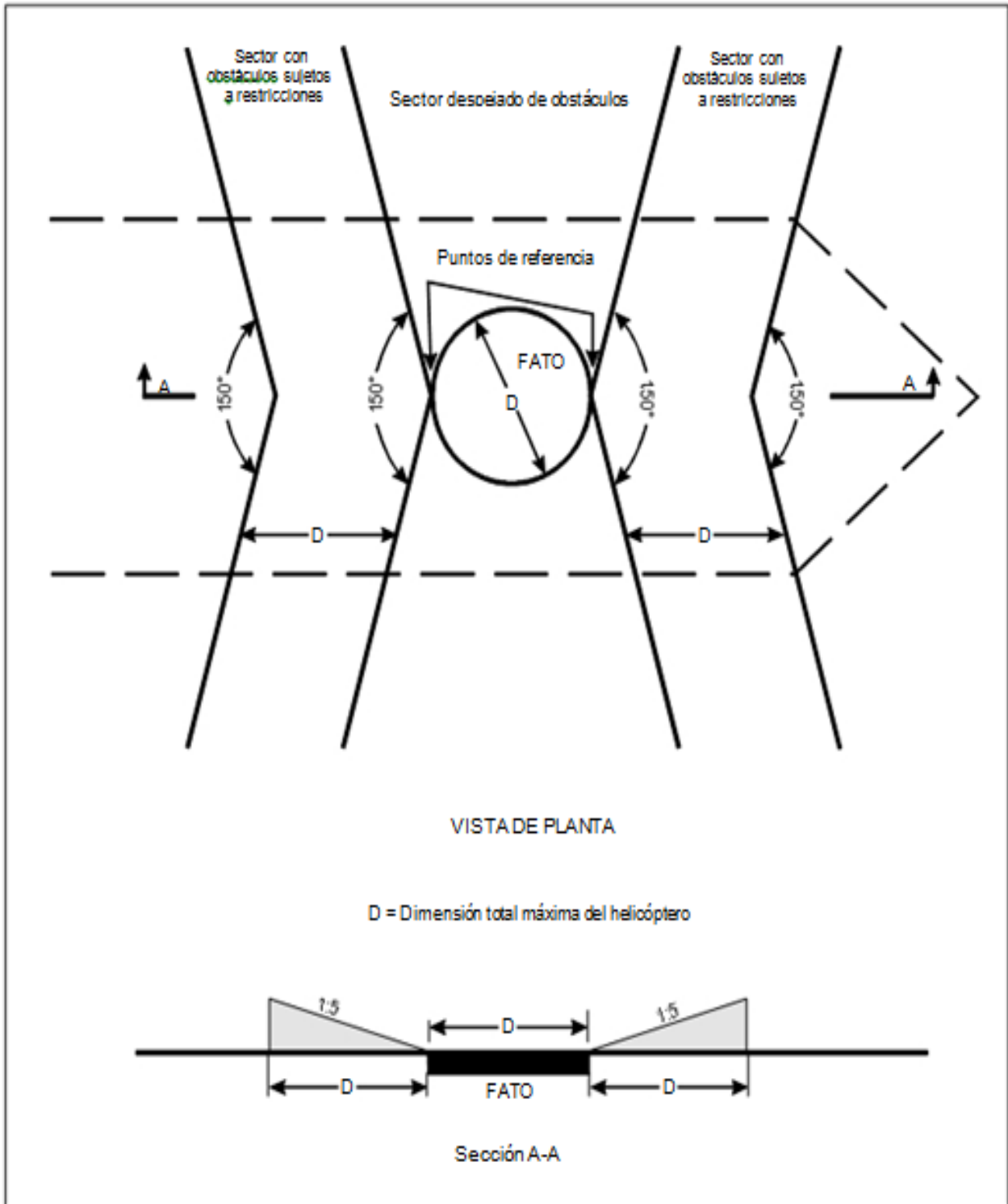

Figura 4-11. Área de carga y descarga con malacate a bordo de un buque

Tabla 4-1. Dimensiones y pendientes de las superficies limitadoras de obstáculos

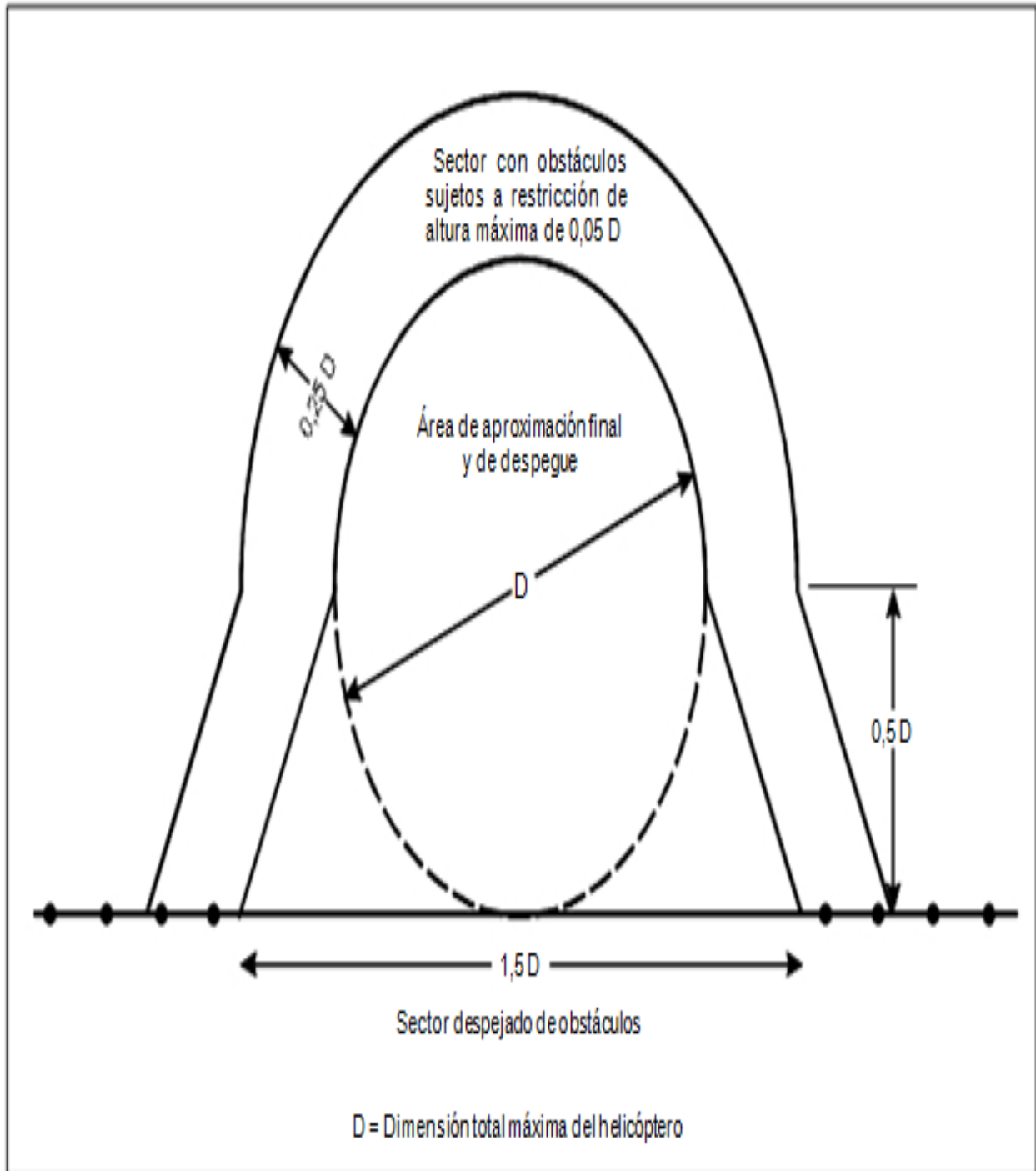
FATO PARA APROXIMACIONES VISUALES Y QUE NO SEAN DE PRECISIÓN

Superficie y dimensiones	FATO para aproximaciones visuales			FATO para aproximaciones que no sean de precisión (por instrumentos)
	Clase de performance de los helicópteros			
	1	2	3	
SUPERFICIE DE APROXIMACIÓN				
Anchura del borde interior	Anchura del área de seguridad			Anchura del área de seguridad
Lugar del borde interior	Limite			Limite
Primera sección				
Divergencia	10%	10%	10%	16%
— día	10%	10%	10%	
— noche	15%	15%	15%	
Longitud	245 m ^a	245 m ^a	245 m ^a	2 500 m
— día	245 m ^a	245 m ^a	245 m ^a	
— noche	245 m ^a	245 m ^a	245 m ^a	
Anchura exterior	49 m ^b	49 m ^b	49 m ^b	890 m
— día	73,5 m ^b	73,5 m ^b	73,5 m ^b	
— noche	73,5 m ^b	73,5 m ^b	73,5 m ^b	
Pendiente (máxima)	8% ^a	8% ^a	8% ^a	3,33%
Segunda sección				
Divergencia	10%	10%	10%	—
— día	10%	10%	10%	
— noche	15%	15%	15%	
Longitud	c	c	c	—
— día	c	c	c	
— noche	c	c	c	
Anchura exterior	d	d	d	—
— día	d	d	d	
— noche	d	d	d	
Pendiente (máxima)	12,5%	12,5%	12,5%	—
Tercera sección				
Divergencia	paralela	paralela	paralela	—
Longitud	e	e	e	—
— día	e	e	e	
— noche	e	e	e	
Anchura exterior	d	d	d	—
— día	d	d	d	
— noche	d	d	d	
Pendiente (máxima)	15%	15%	15%	—
HORIZONTAL INTERNA				
Altura	—	—	—	45 m
Radio	—	—	—	2 000 m
CÓNICA				
Pendiente	—	—	—	5%
Altura	—	—	—	55 m
DE TRANSICIÓN				
Pendiente	—	—	—	20%
Altura	—	—	—	45 m

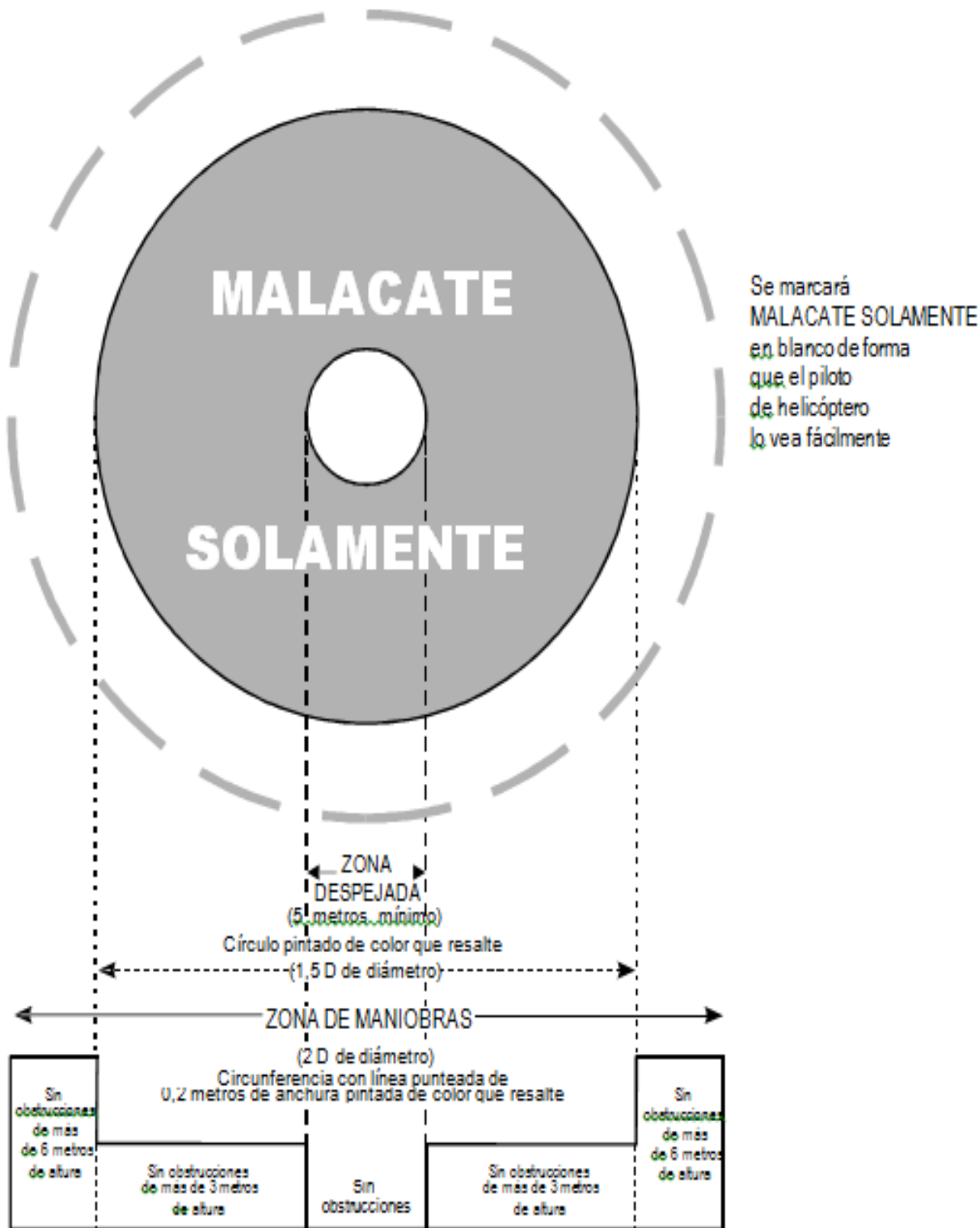
- a. La pendiente y la longitud permiten que los helicópteros decoeren para el aterrizaje cumpliendo lo relativo a zonas que es preciso evitar.
- b. La anchura del borde interior se añadirá a esta dimensión.
- c. Determinado por la distancia desde el borde interior hasta el punto en que la divergencia alcanza una anchura de 7 diámetros del rotor en el caso de operaciones diurnas o de 10 diámetros del rotor en operaciones nocturnas.
- d. Anchura total de 7 diámetros del rotor en el caso de operaciones diurnas y anchura total de 10 diámetros del rotor en operaciones nocturnas.
- e. Determinado por la distancia desde el borde interior hasta el punto en que la superficie de aproximación alcanza una altura de 150 m por encima de la elevación del borde interior.

Tabla 4-2. Dimensiones y pendientes de las superficies limitadoras de obstáculos

FATO PARA APROXIMACIONES DE PRECISIÓN (POR INSTRUMENTOS)

Superficie y dimensiones	Aproximación 3°				Aproximación 6°			
	Altura por encima de la FATO				Altura por encima de la FATO			
	90 m (300 ft)	60 m (200 ft)	45 m (150 ft)	30 m (100 ft)	90 m (300 ft)	60 m (200 ft)	45 m (150 ft)	30 m (100 ft)
SUPERFICIE DE APROXIMACIÓN								
Longitud del borde interior	90 m	90 m	90 m	90 m	90 m	90 m	90 m	90 m
Distancia desde el extremo de la FATO	60 m	60 m	60 m	60 m	60 m	60 m	60 m	60 m
Divergencia a cada lado hasta la altura de la FATO	25%	25%	25%	25%	25%	25%	25%	25%
Distancia hasta la altura por encima de la FATO	1 745 m	1 163 m	872 m	581 m	870 m	580 m	435 m	290 m
Anchura a la altura por encima de la FATO	962 m	671 m	526 m	380 m	521 m	380 m	307.5 m	235 m
Divergencia hasta sección paralela	15%	15%	15%	15%	15%	15%	15%	15%
Distancia a la sección paralela	2 793 m	3 763 m	4 246 m	4 733 m	4 250 m	4 733 m	4 975 m	5 217 m
Anchura de la sección paralela	1 800 m	1 800 m	1 800 m	1 800 m	1 800 m	1 800 m	1 800 m	1 800 m
Distancia hasta el borde exterior	5 462 m	5 074 m	4 882 m	4 686 m	3 380 m	3 187 m	3 090 m	2 993 m
Anchura en el borde exterior	1 800 m	1 800 m	1 800 m	1 800 m	1 800 m	1 800 m	1 800 m	1 800 m
Pendiente de la primera sección	2,5% (1:40)	2,5% (1:40)	2,5% (1:40)	2,5% (1:40)	5% (1:20)	5% (1:20)	5% (1:20)	5% (1:20)
Longitud de la primera sección	3 000 m	3 000 m	3 000 m	3 000 m	1 500 m	1 500 m	1 500 m	1 500 m
Pendiente de la segunda sección	3% (1:33,3)	3% (1:33,3)	3% (1:33,3)	3% (1:33,3)	6% (1:16,66)	6% (1:16,66)	6% (1:16,66)	6% (1:16,66)
Longitud de la segunda sección	2 500 m	2 500 m	2 500 m	2 500 m	1 250 m	1 250 m	1 250 m	1 250 m
Longitud total de la superficie	10 000 m	10 000 m	10 000 m	10 000 m	8 500 m	8 500 m	8 500 m	8 500 m
CÓNICA								
Pendiente	5%	5%	5%	5%	5%	5%	5%	5%
Altura	55 m	55 m	55 m	55 m	55 m	55 m	55 m	55 m
DE TRANSICIÓN								
Pendiente	14,3%	14,3%	14,3%	14,3%	14,3%	14,3%	14,3%	14,3%
Altura	45 m	45 m	45 m	45 m	45 m	45 m	45 m	45 m

Tabla 4-3. Dimensiones y pendientes de las superficies limitadoras de obstáculos

DESPEGUE EN LÍNEA RECTA

Superficie y dimensiones		Que no sea de precisión (visual)			Por instrumentos
		Clase de performance de los helicópteros			
		1	2	3	
ASCENSO EN EL DESPEGUE		Anchura del área de seguridad			90 m
Anchura del borde interior		Límite o extremo de la zona libre de obstáculos			Límite o extremo de la zona libre de obstáculos
Lugar del borde interior					
Primera sección					
Divergencia	— día	10%	10%	10%	30%
	— noche	15%	15%	15%	
Longitud	— día	a	245 m ^b	245 m ^b	2 850 m
	— noche	a	245 m ^b	245 m ^b	
Anchura exterior	— día	c	49 m ^d	49 m ^d	1 800 m
	— noche	c	73,5 m ^d	73,5 m ^d	
Pendiente (máxima)		4,5%*	8% ^b	8% ^b	3,5%
Segunda sección					
Divergencia	— día	paralela	10%	10%	paralela
	— noche	paralela	15%	15%	
Longitud	— día	e	a	a	1 510 m
	— noche	e	a	a	
Anchura exterior	— día	c	c	c	1 800 m
	— noche	c	c	c	
Pendiente (máxima)		4,5%*	15%	15%	3,5%*
Tercera sección					
Divergencia		—	paralela	paralela	paralela
Longitud	— día	—	e	e	7 640 m
	— noche	—	e	e	
Anchura exterior	— día	—	c	c	1 800 m
	— noche	—	c	c	
Pendiente (máxima)		—	15%	15%	2%

- Determinado por la distancia desde el borde interior hasta el punto en que la divergencia alcanza una anchura de 7 diámetros del rotor en el caso de operaciones diurnas o de 10 diámetros del rotor en operaciones nocturnas.
- La pendiente y la longitud proporcionan a los helicópteros un área para acelerar y ascender cumpliendo lo relativo a zonas que es preciso evitar.
- Anchura total de 7 diámetros del rotor en el caso de operaciones diurnas y anchura total de 10 diámetros del rotor en operaciones nocturnas.
- La anchura del borde interior se añadirá a esta dimensión.
- Determinado por la distancia desde el borde interior hasta el punto en que la superficie alcanza una altura de 150 m por encima de la elevación del borde interior.

* Esta pendiente excede de la de ascenso, con un motor fuera de funcionamiento y masa máxima, de muchos helicópteros actualmente en servicio.

Tabla 4-4. Criterios para el área de ascenso en el despegue/aproximación con viraje

APROXIMACIÓN FINAL Y DESPEGUE VISUALES

Instalación		Requisito
Cambio de dirección		Si fuera necesario (120° máx).
Radio del viraje sobre el eje		No inferior a 270 m.
Distancia hasta entrada interior*		a) Para helicópteros que operan en Clase de performance 1 — no inferior a 305 m desde el extremo del área de seguridad o de la zona libre de obstáculos. b) Para helicópteros que operan en Clase de performance 2 y 3 — no inferior a 370 m desde el extremo de la FATO.
Anchura de entrada interior	— día	Anchura del borde interior más 20% de la distancia hasta la entrada interior.
	— noche	Anchura del borde interior más 30% de la distancia hasta la entrada interior.
Anchura de entrada exterior	— día	Anchura del borde interior más 20% de la distancia hasta la entrada interior, continuando hasta la anchura mínima de 7 diámetros del rotor.
	— noche	Anchura del borde interior más 30% de la distancia hasta la entrada interior, continuando hasta la anchura mínima de 10 diámetros del rotor.
Elevación de entradas interior y exterior		Determinadas por la distancia desde el borde interior y por la pendiente designada.
Pendientes		Como se indica en las Tablas 4-1 y 4-3.
Divergencia		Como se indica en las Tablas 4-1 y 4-3.
Longitud total del área		Como se indica en las Tablas 4-1 y 4-3.

* Esta es la distancia mínima requerida antes de iniciar un viraje después del despegue o de terminar un viraje en la fase final.

Nota— Puede ser necesario más de un viraje al recorrer la longitud total del área de ascenso en el despegue/aproximación. El mismo criterio se aplicará para cada viraje subsiguiente salvo que las anchuras de la entrada interior y exterior serán normalmente la anchura máxima del área.

SUBPARTE E: AYUDAS VISUALES

CAPITULO 1: INDICADORES DE LA DIRECCIÓN DEL VIENTO

1.1 APLICACIÓN

- 1.1.1 Los helipuertos estarán equipados, por lo menos, con un indicador de la dirección del viento.

1.2 EMPLAZAMIENTO

- 1.2.1 El indicador de la dirección del viento estará emplazado en un lugar que indique las condiciones del viento sobre la FATO y de modo que no sufra los efectos de perturbaciones de la corriente de aire producidas por objetos cercanos o por el rotor. El indicador será visible desde los helicópteros en vuelo, en vuelo estacionario o sobre el área de movimiento.
- 1.2.2 En los casos en que la TLOF pueda verse afectada por perturbaciones de la corriente de aire deberán suministrarse otros indicadores de la dirección del viento, emplazados cerca de dicha área, para indicar el viento de superficie en esa área.

Nota.— En el Manual de helipuertos (Doc. 9261) se proporciona orientación sobre el emplazamiento de los indicadores de la dirección del viento.

1.3 CARACTERÍSTICAS

- 1.3.1 El indicador de la dirección del viento deberá estar construido de modo que dé una idea clara de la dirección del viento y general de su velocidad.
- 1.3.2 El indicador deberá ser un cono truncado de tela y tener las siguientes dimensiones mínimas:

	Helipuertos de superficie	Helipuertos elevados y heliplataformas
Longitud	2,4 m	1,2 m
Diámetro (extremo mayor)	0,6 m	0,3 m
Diámetro (extremo menor)	0,3 m	0,15 m

- 1.3.3 El color del indicador de la dirección del viento deberá escogerse de modo que pueda verse e interpretarse claramente desde una altura de por lo menos 200m (650ft) sobre el helipuerto, teniendo en cuenta el fondo sobre el cual se destaque. De ser posible, deberá usarse un solo color, preferiblemente el blanco o el anaranjado. Si hay que usar una combinación de dos colores para que el cono se distinga bien sobre fondos cambiantes, deberá darse preferencia a los colores anaranjado y blanco, rojo y blanco o negro y blanco, dispuestos en cinco bandas alternadas, de las cuales la primera y la última deberán ser del color más oscuro.
- 1.3.4 El indicador de la dirección del viento en un helipuerto destinado al uso nocturno estará iluminado.

CAPITULO 2: SEÑALES

2.1 EMPLAZAMIENTO

- 2.1.1 Las señales de las áreas de carga y descarga con malacate se emplazarán de tal modo que el centro coincida con el centro de la zona despejada de dichas áreas.
- 2.1.2 Las áreas de carga y descarga con malacate tendrán señales (véase la Figura 4-11).

2.2 CARACTERÍSTICAS

- 2.2.1 Las señales de área de carga y descarga con malacate constarán de una señal de zona despejada y una señal de zona de maniobras de carga y descarga con malacate.
- 2.2.2 La señal de área de carga y descarga con malacate y de zona despejada consistirá en un círculo de un diámetro no inferior a 5m y pintado de un color que resalte.
- 2.2.3 La zona de maniobras del círculo de carga y descarga con malacate consistirá en una circunferencia de línea punteada de 0,2m de anchura y diámetro no menor de 2D, marcada con un color que resalte. Dentro de ella, se marcará "MALACATE SOLAMENTE" de forma que el piloto lo vea fácilmente.

CAPITULO 3: SEÑAL DE IDENTIFICACIÓN DE HELIPUERTO

3.1 APLICACIÓN

3.1.1 En los helipuertos se proporcionará una señal de identificación de helipuerto.

3.2 EMPLAZAMIENTO

3.2.1 La señal de identificación de helipuerto se emplazará dentro de la FATO, en el centro del área, o en un lugar cercano a éste, o cuando se la utilice junto con señales designadoras de pista en cada extremo del área.

3.3 CARACTERÍSTICAS

3.3.1 La señal de identificación de helipuerto, salvo la de helipuertos en hospitales, consistirá en la letra H, de color blanco. Las dimensiones de la señal no serán menores que las indicadas en la Figura 5-1 y cuando la señal se utilice conjuntamente con la señal de designación de la FATO que se especifica en el Capítulo 7, sus dimensiones se triplicarán.

3.3.2 La señal de identificación de helipuerto en el caso de helipuertos emplazados en hospitales consistirá en la letra H, de color rojo, ubicada en el centro de una cruz blanca formada por cuadrados adyacentes a cada uno de los lados de un cuadrado que contenga la H, tal como se indica en la Figura 5-1.

3.3.3 La señal de identificación de helipuerto se orientará de modo que la barra transversal de la H quede en ángulo recto con la dirección preferida de aproximación final. En el caso de una heliplataforma la barra transversal estará sobre la bisectriz del sector despejado de obstáculos o paralela a la misma, tal como se indica en la Figura 5-1.

3.3.4 En una heliplataforma, la señal "H" de identificación de helipuerto deberá tener una altura de 4 m con una anchura total no mayor de 3m y una anchura de trazo de no más de 0,75m.



Figura 5-1. Señal de identificación de helipuerto (indicada con una cruz de hospital y orientada con el sector despejado de obstáculos)

CAPÍTULO 4: SEÑAL DE MASA MÁXIMA PERMISIBLE

4.1 APLICACIÓN

- 4.1.1 Deberá proporcionarse una señal de masa máxima permisible en los helipuertos elevados y en las Heliplataformas.

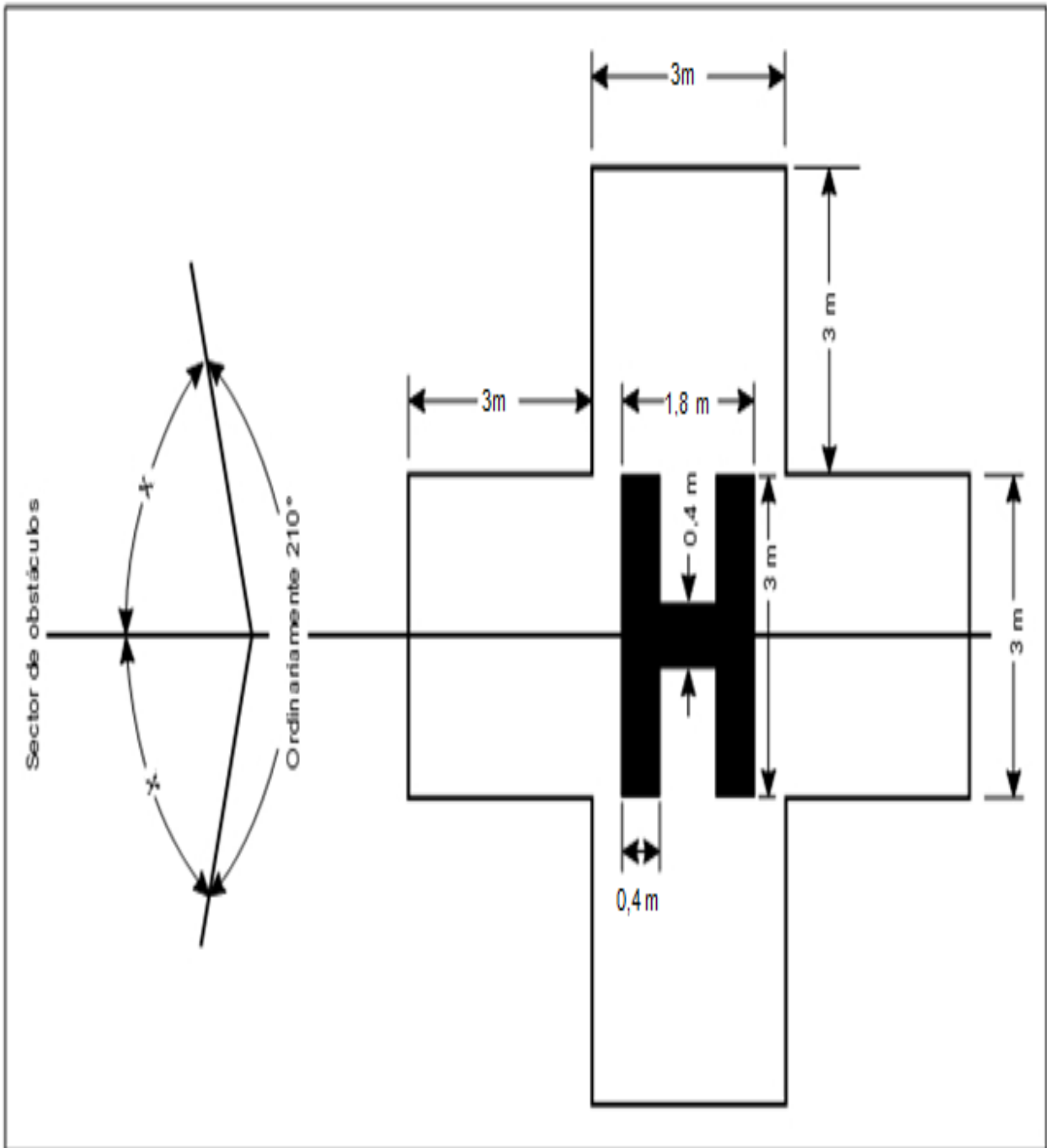
4.2 EMPLAZAMIENTO

- 4.2.1 La señal de masa máxima permisible deberá emplazarse dentro de la TLOF y de modo que sea legible desde la dirección preferida de aproximación final.

4.3 CARACTERÍSTICAS

- 4.3.1 La señal de masa máxima permisible consistirá en un número de uno, dos o tres cifras. La señal se expresará en toneladas (1000kg) redondeadas a los 1000kg más próximos seguidas por la letra "t". Cuando utilicen libras para expresar la masa, la señal de masa máxima permisible indicará la masa permisible del helicóptero en miles de libras redondeadas a las 1000 libras más próximas.

Nota. — Cuando expresen la masa máxima permisible en libras no corresponde indicar la cantidad seguida por la letra "t", que se usa únicamente para indicar las toneladas métricas. En el Manual de helipuertos (Doc. 9261) figura orientación sobre señales cuando los Estados empleen unidades imperiales.

- 4.3.2 La masa máxima permisible deberá estar expresada a los 100kg más próximos. La señal deberá expresarse hasta un decimal, redondeada a los 100kg más próximos seguida de la letra "t". Cuando utilicen libras para expresar la masa, la señal de masa máxima permisible deberá indicar la masa permisible del helicóptero en cientos de libras redondeadas a las 100 libras más próximas.

- 4.3.3 Los números y la letra de la señal deberán ser de un color que contraste con el fondo y tener la forma y las proporciones que se indican en la Figura 5-2, salvo que, cuando el espacio sea limitado, como en una heliplataforma en el mar o en un helipuerto a bordo de un buque, puede ser necesario reducir el tamaño de la señal a caracteres de una altura total no menor de 90cm con una reducción correspondiente en la anchura y el grosor de las cifras.

CAPÍTULO 5: SEÑAL DE VALOR D MÁXIMO PERMISIBLE

5.1 APLICACIÓN

5.1.1 En los helipuertos elevados y en las heliplataformas deberá exhibirse la señal de valor D.

5.2 EMPLAZAMIENTO

5.2.1 La señal de valor D máximo permisible deberá localizarse dentro de la FATO y de tal manera que pueda leerse desde la dirección preferida de aproximación final.

5.3 CARACTERÍSTICAS

5.3.1 El valor D se marcará en la FATO con un color que contraste con ella, de preferencia blanco. El valor D deberá redondearse al número entero más próximo, redondeando 0,5 hacia abajo, p. ej., 19,5 se transforma en 19 y 19,6 en 20.

5.3.2 La señal de masa máxima permisible consistirá en un número de dos cifras seguido de la letra "t" para indicar la masa del helicóptero en toneladas (1,000 kg)

CAPÍTULO 6: SEÑAL O BALIZA DE ÁREA DE APROXIMACIÓN FINAL Y DE DESPEGUE

6.1 APLICACIÓN

6.1.1 Se proporcionarán señales o balizas de FATO en los helipuertos de superficie terrestres en los casos en que la extensión de dicha área no resulte evidente.

6.2 EMPLAZAMIENTO

6.2.1 Se emplazarán señales o balizas de FATO en el límite de dicha área.



Figura 5-2. Forma y proporciones de los números y de la letra de la señal de masa máxima permisible

6.3 CARACTERÍSTICAS

6.3.1 Las señales o balizas de FATO estarán espaciadas de la forma siguiente:

a) En áreas cuadradas o rectangulares, a intervalos iguales de no más de 50m, por lo menos, con tres señales o balizas a cada lado, incluso una señal o baliza en cada esquina; y

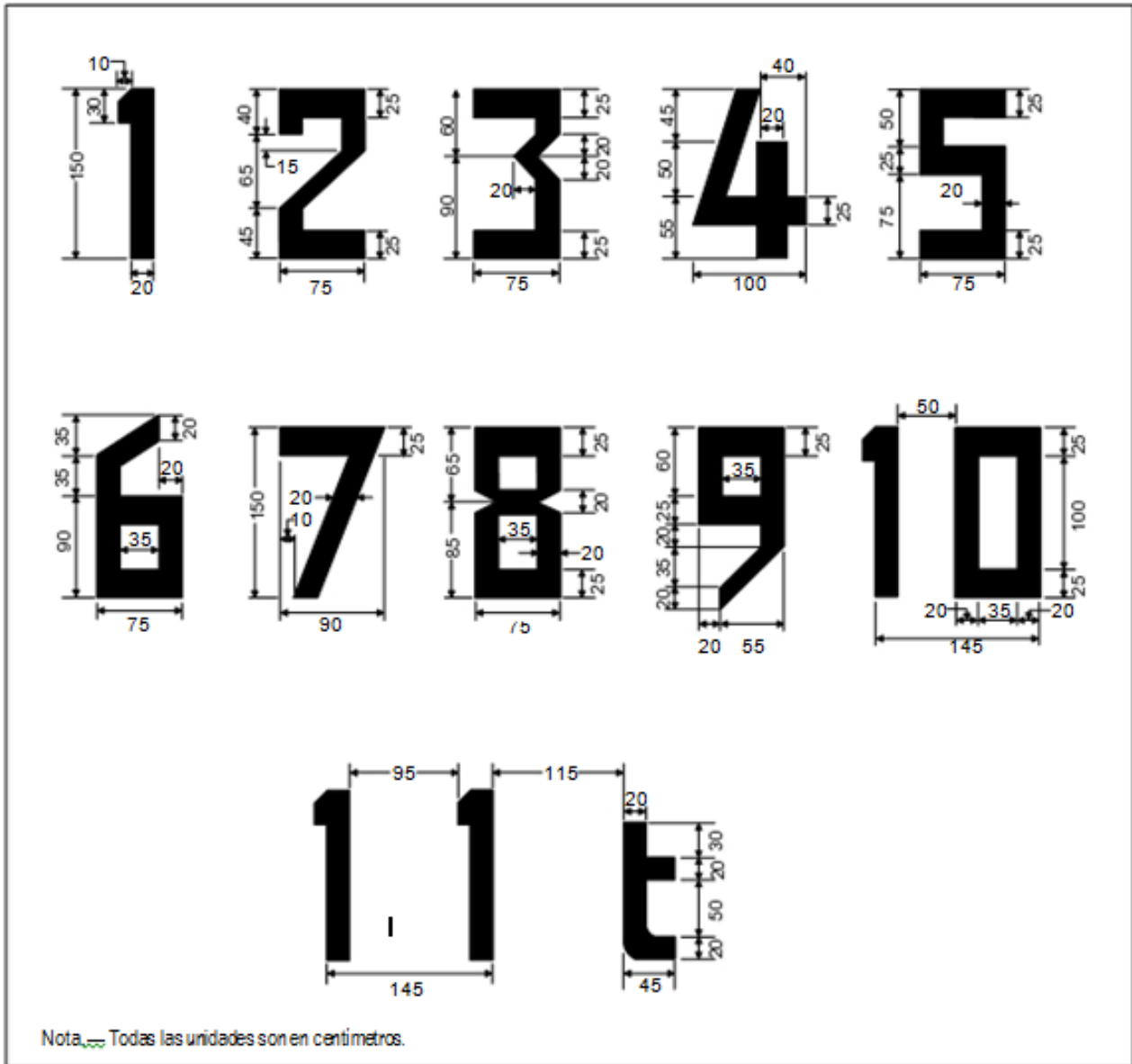
b) En áreas que sean de otra forma, comprendidas las circulares, a intervalos iguales de no más de 10m con un mínimo de cinco señales o balizas.

6.3.2 La señal de la FATO consistirá en una faja rectangular de 9m de longitud, o una quinta parte del lado de la FATO que define, y de 1m de anchura. Cuando se utilice una baliza, sus características serán conformes a las especificadas en el Anexo 14, Volumen I, 5.5.8.3, salvo que la altura no excederá de 25cm sobre el nivel del suelo o de la nieve.

6.3.3 La señal de la FATO será de color blanco.

CAPÍTULO 7: SEÑAL DE DESIGNACIÓN DE ÁREA DE APROXIMACIÓN FINAL Y DE DESPEGUE

7.1 APLICACIÓN

- 3.1.1 Se proporcionará una señal FATO de designación cuando sea necesario indicar claramente dicha área al piloto.

7.2 EMPLAZAMIENTO

- 7.2.1 Se emplazará una señal FATO de designación al principio de dicha área, tal como se indica en la Figura 5-3.

7.3 CARACTERÍSTICAS

- 7.3.1 La señal FATO de designación será como la señal designadora de pista descrita en el Anexo 14, Volumen I, 5.2.2.4 y 5.2.2.5 a la que se agregará una H, especificada en el Capítulo 3, Subparte E y tal como se indica en la Figura 5-3 de este documento.

CAPÍTULO 8: SEÑAL DE PUNTO DE VISADA

8.1 APLICACIÓN

- 8.1.1 Se proporcionará una señal de punto de visada en un helipuerto cuando sea necesario para que el piloto efectúe una aproximación hacia un punto determinado antes de dirigirse a la TLOF.

8.2 EMPLAZAMIENTO

- 8.2.1 La señal de punto de visada estará emplazada dentro de la FATO.

8.3 CARACTERÍSTICAS

- 8.3.1 La señal de punto de visada consistirá en un triángulo equilátero con la bisectriz de uno de los ángulos alineada con la dirección de aproximación preferida. La señal consistirá en líneas blancas continuas y las dimensiones de la señal serán conformes a las indicadas en la Figura 5-4.

CAPÍTULO 9: SEÑAL DE ÁREA DE TOMA DE CONTACTO Y DE ELEVACIÓN INICIAL

9.1 APLICACIÓN

9.1.1 Se proporcionará una señal de TLOF en los helipuertos si el perímetro de la TLOF no resulta obvio.



Figura 5-3. Señal de designación de la FATO



Figura 5-4. Señal de punto de visada

9.2 EMPLAZAMIENTO

9.2.1 La señal de TLOF estará ubicada a lo largo del perímetro de dicha área.

9.3 CARACTERÍSTICAS

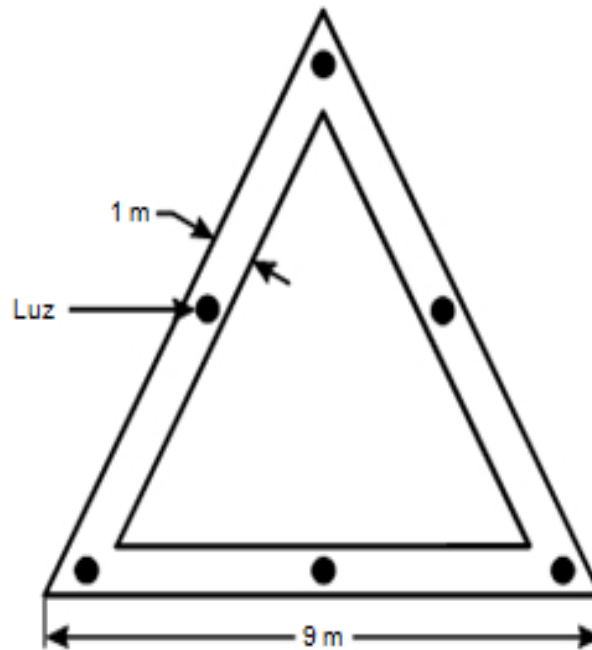
9.3.1 La señal de TLOF consistirá en una línea blanca continua de por lo menos 30 cm de anchura.

CAPÍTULO 10: SEÑAL DE PUNTO DE TOMA DE CONTACTO Y POSICIONAMIENTO

10.1 APLICACIÓN

10.1.1 Se proporcionará una señal de punto de toma de contacto y posicionamiento cuando sea necesaria para que el helicóptero efectúe la toma de contacto o el piloto la coloque con precisión en una posición específica.

10.2 EMPLAZAMIENTO

10.2.1 La señal de punto de toma de contacto y posicionamiento estará emplazada de forma que, cuando el asiento del piloto esté encima de la señal, el tren de aterrizaje quede dentro del área capaz de soportar carga y se mantenga un margen seguro entre todas las partes del helicóptero y cualquier obstáculo.

10.2.2 En una heliplataforma, el centro de la señal de punto de toma de contacto estará emplazado en el centro de la FATO, aunque la señal se puede desplazar con respecto al origen del sector despejado de obstáculos a una distancia que no sea superior a $0,1D$ cuando un estudio aeronáutico indique que es necesaria dicha ubicación desplazada y que una señal desplazada de ese modo no afectará en forma adversa la seguridad operacional.

Nota.— No se considera apropiado desplazar una señal de punto de toma de contacto en un helipuerto emplazado en la proa de un buque, ni en una heliplataforma donde el valor D sea 16 m o menos.

10.3 CARACTERÍSTICAS

10.3.1 La señal de punto de toma de contacto y posicionamiento consistirá en una circunferencia amarilla con una anchura de línea de por lo menos 0,5m. En una heliplataforma la anchura de línea será de por lo menos 1m.

10.3.2 El diámetro interior del círculo será $0,5D$ del helicóptero más grande para el cual esté destinada la TLOF.

10.3.3 Cuando una red esté situada en la superficie de la FATO, será lo suficientemente grande para cubrir la totalidad de la señal de punto de toma de contacto y posicionamiento y no impedirá ver otras señales esenciales.

CAPÍTULO 11: SEÑAL DE NOMBRE DE HELIPUERTO

11.1 APLICACIÓN

11.1.1 Se proporcionará una señal de nombre de helipuerto en aquellos helipuertos en los que no haya otros medios que basten para la identificación visual.

11.2 EMPLAZAMIENTO

11.2.1 La señal de nombre de helipuerto deberá emplazarse en el helipuerto de modo que sea visible, en la medida de lo posible, desde todos los ángulos por encima de la horizontal. Cuando exista un sector de obstáculos, la señal deberá emplazarse en el lado de los obstáculos de la señal H de identificación.

11.3 CARACTERÍSTICAS

11.3.1 La señal de nombre de helipuerto consistirá en el nombre del helipuerto o en el designador alfanumérico del helipuerto que se utiliza en las comunicaciones de radiotelefonía.

11.3.2 Los caracteres de la señal deberán tener una altura no inferior a 3m en los helipuertos de superficie y no inferior a 1,2m en los helipuertos elevados y heliplataformas. El color de la señal deberá resaltar del fondo.

11.3.3 La señal de nombre de helipuerto destinada a uso nocturno o en condiciones de visibilidad reducida estará iluminada, ya sea por medios internos o externos.

CAPÍTULO 12: SEÑAL DE SECTOR DESPEJADO DE OBSTÁCULOS DE HELIPLATAFORMA

12.1 APLICACIÓN

12.1.1 En las Heliplataformas deberán suministrarse señales de sector despejado de obstáculos de heliplataforma.

12.2 EMPLAZAMIENTO

12.2.1 La señal de sector despejado de obstáculos de heliplataforma deberá emplazarse en el perímetro de la FATO o en la señal de la TLOF.

12.3 CARACTERÍSTICAS

12.3.1 La señal de sector despejado de obstáculos de heliplataforma indicará el origen del sector despejado de obstáculos y las direcciones de los límites del sector.

Nota. — El Manual de helipuertos (Doc. 9261) contiene figuras con ejemplos.

12.3.2 La altura de la señal en punta de flecha será igual a la anchura de la señal de la TLOF pero no será menor de 30cm.

12.3.3 La señal en punta de flecha se marcará con un color que resalte.

CAPÍTULO 13: SEÑAL DE SUPERFICIE DE HELIPLATAFORMA

13.1 CARACTERÍSTICAS

13.1.1 La superficie de heliplataforma delimitada por la FATO deberá ser de color oscuro con un

CAPÍTULO 15: BALIZAS DE CALLE DE RODAJE AÉREO

15.1 APLICACIÓN

15.1.1 En las calles de rodaje aéreo deberá proporcionarse balizas de calle de rodaje aéreo.

Nota.— Estas balizas no están destinadas a utilizarse en las calles de rodaje en tierra de helicópteros.

15.2 EMPLAZAMIENTO

15.2.1 Las balizas de calle de rodaje aéreo estarán emplazadas a lo largo del eje de la calle de rodaje aéreo y estarán separadas a intervalos de no más de 30m en los tramos rectos, y de 15m en los tramos curvos.

15.3 CARACTERÍSTICAS

15.3.1 Las balizas de calle de rodaje aéreo serán frangibles y, una vez instaladas, no rebasarán los 35cm por encima del nivel del suelo o de la nieve. La superficie de la baliza será rectangular, con una relación de altura a anchura de aproximadamente 3 a 1, y tendrá un área mínima de 150cm², tal como se indica en la Figura 5-6.



Figura 5-6. Baliza de calle de rodaje aéreo

15.3.2 Las balizas de calle de rodaje aéreo estarán subdivididas en tres bandas horizontales de igual longitud de colores amarillo, verde y amarillo respectivamente. Si las calles de rodaje aéreo se utilizan por la noche las balizas estarán iluminadas internamente o revestidas con materiales retro reflectantes.

CAPÍTULO 16: BALIZAS DE RUTA DE DESPLAZAMIENTO AÉREO

16.1 APLICACIÓN

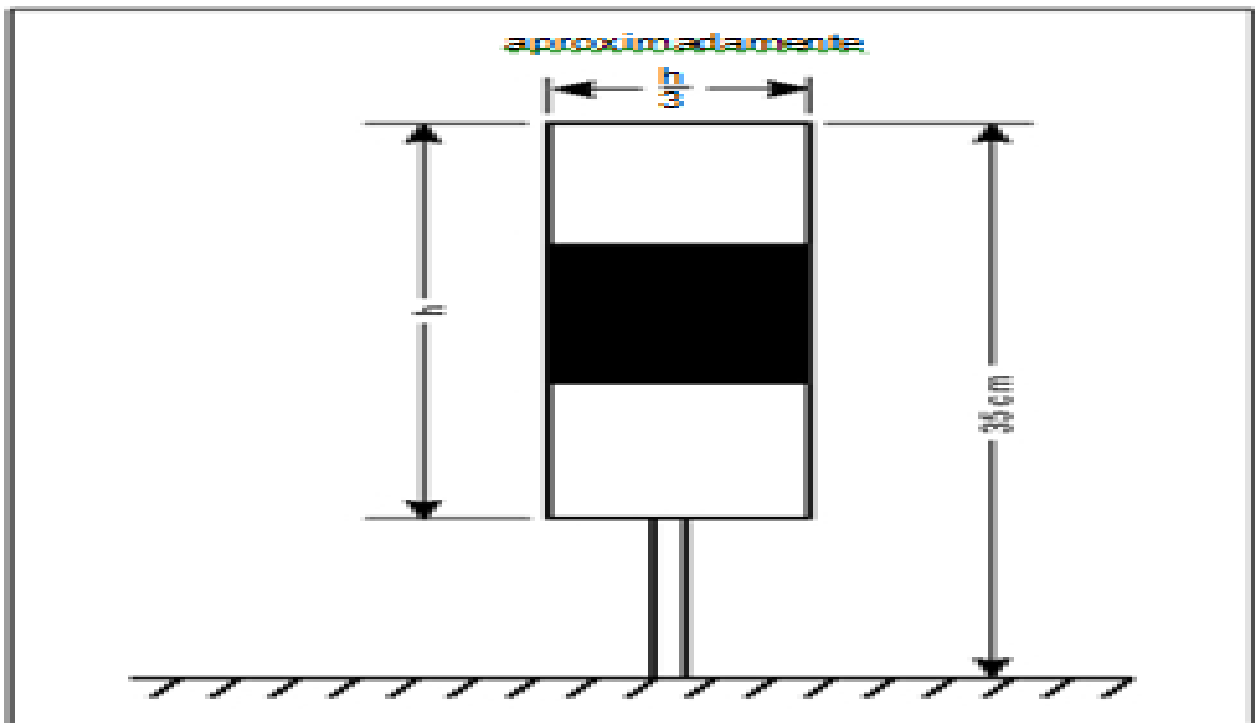
16.1.1 Cuando la haya, la ruta de desplazamiento aéreo deberá estar señalizada mediante balizas de ruta de desplazamiento aéreo.

16.2 EMPLAZAMIENTO

16.2.1 Las balizas de ruta de desplazamiento aéreo estarán emplazadas a lo largo del eje de la ruta de desplazamiento aéreo y estarán separadas a intervalos de no más de 60m en los tramos rectos, y de 15m en los tramos curvos.

16.3 CARACTERÍSTICAS

16.3.1 Las balizas de ruta de desplazamiento aéreo serán frangibles y, una vez instaladas, no rebasarán 1m por encima del nivel del suelo o de la nieve. La superficie de la baliza será rectangular desde el ángulo de visión del piloto, con una relación de altura a anchura de aproximadamente 1 a 3, y tendrá un área visible mínima de 1500cm², tal como se indica en los ejemplos de la Figura 5-7.



Figura 5-7. Baliza de ruta de desplazamiento aéreo

16.3.2 Las balizas de ruta de desplazamiento aéreo estarán subdivididas en tres bandas verticales de igual longitud, de colores amarillo, verde y amarillo respectivamente. Si las rutas de desplazamiento aéreo se utilizan por la noche, las balizas estarán iluminadas internamente o serán retro reflectantes.

CAPÍTULO 17: LUCES

17.1 GENERALIDADES

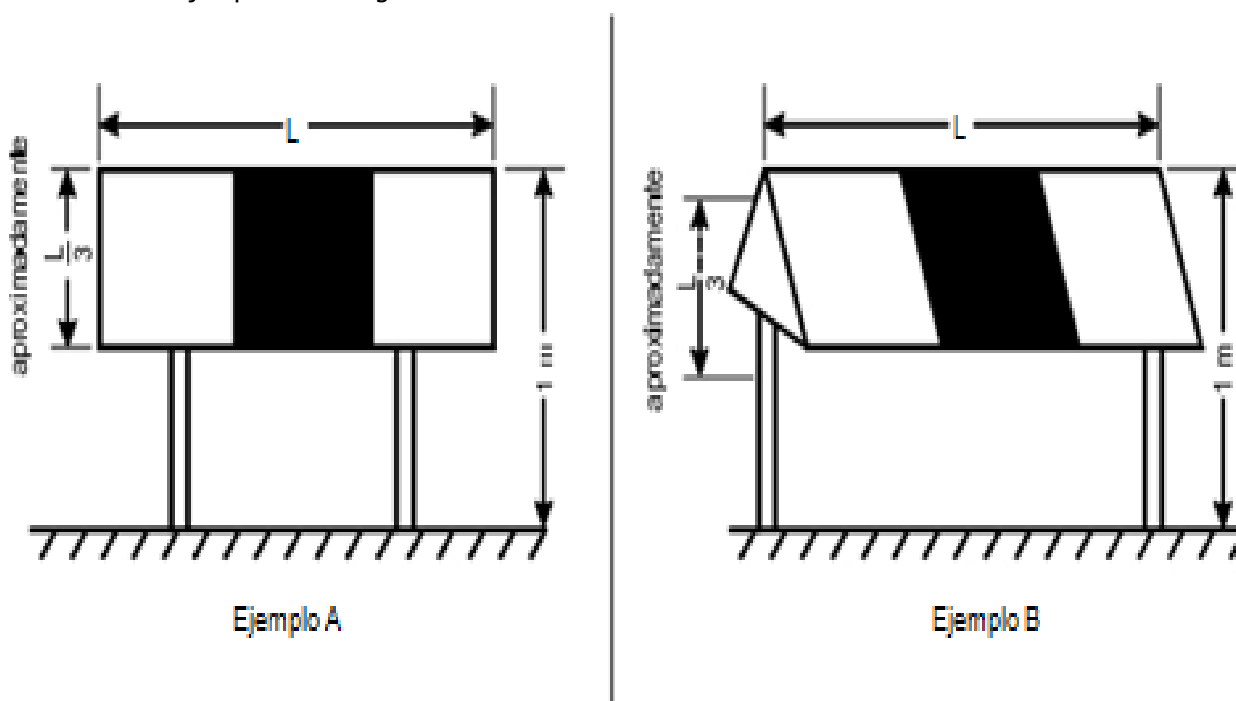
Nota 1.— Véanse en el Anexo 14, Volumen 1, 5.3.1 las especificaciones sobre el apantallamiento de las luces no aeronáuticas de superficie y el diseño de las luces elevadas y empotradas.

Nota 2.— Cuando las Heliplataformas o los helipuertos están situados cerca de aguas navegables es necesario asegurarse de que las luces aeronáuticas de tierra no confundan a los marinos.

Nota 3. — Dado que, generalmente, los helicópteros se aproximarán mucho a luces que son ajenas a su operación, es particularmente importante asegurarse de que las luces, a no ser que sean las de navegación que se ostenten de conformidad con reglamentos internacionales, se apantallen o reubiquen para evitar el deslumbramiento directo y por reflexión.

Nota 4. — Las especificaciones que se indican a continuación han sido formuladas para los sistemas que hayan de utilizarse en FATO destinadas a operaciones visuales o que no sean de precisión.

CAPÍTULO 18: FARO DE HELIPUERTO

18.1 APLICACIÓN

18.1.1 En los helipuertos deberá proporcionarse un faro de helipuerto cuando:

- a) se considere necesaria la guía visual de largo alcance y ésta no se proporcione por otros medios visuales; o
- b) cuando sea difícil identificar el helipuerto debido a las luces de los alrededores.

18.2 EMPLAZAMIENTO

18.2.1 El faro de helipuerto estará emplazado en el helipuerto o en su proximidad, preferiblemente en una posición elevada y de modo que no deslumbre al piloto a corta distancia.

Nota.— Cuando sea probable que un faro de helipuerto deslumbre a los pilotos a corta distancia, puede apagarse durante las etapas finales de la aproximación y aterrizaje.

18.3 CARACTERÍSTICAS

18.3.1 El faro de helipuerto emitirá series repetidas de destellos blancos de corta duración a intervalos iguales con el formato que se indica en la Figura 5-8.

18.3.2 La luz del faro se verá desde todos los ángulos en azimut.

18.3.3 La distribución de la intensidad efectiva de luz de cada destello deberá ajustarse a lo indicado en la Figura 5-9, Ilustración 1.

Nota.— Cuando se desee disponer de control de brillo se considera que los reglajes de 10% y 3% son satisfactorios. Además, podría ser necesario un apantallamiento para asegurar que los pilotos no queden deslumbrados durante las etapas finales de la aproximación y aterrizaje.

CAPÍTULO 19: SISTEMA DE LUCES DE APROXIMACIÓN

19.1 APLICACIÓN

19.1.1 Deberá suministrarse un sistema de luces de aproximación en un helipuerto donde sea conveniente y factible indicar una dirección preferida de aproximación.

19.2 EMPLAZAMIENTO

19.2.1 El sistema de luces de aproximación estará emplazado en línea recta a lo largo de la dirección preferida de aproximación.



Figura 5-8. Características de los destellos de un faro de helipuerto

19.3 CARACTERÍSTICAS

19.3.1 Un sistema de luces de aproximación deberá consistir en una fila de tres luces espaciadas uniformemente a intervalos de 30m y de una barra transversal de 18m de longitud a una distancia de 90m del perímetro de la FATO tal como se indica en la Figura 5-10. Las luces que formen las barras transversales deberán colocarse en la medida de lo posible perpendiculares a la línea de luces del eje que, a su vez, deberá bisecarlas, y estar espaciadas a intervalos de 4,5m. Cuando sea necesario hacer más visible el rumbo para la aproximación final, se deberán agregar, colocándolas antes de dicha barra transversal, otras luces espaciadas uniformemente a intervalos de 30m. Las luces que estén más allá de la barra transversal podrán ser fijas o de destellos consecutivos, dependiendo del medio ambiente.

Nota.— Las luces de destellos consecutivos pueden ser útiles cuando la identificación del sistema de luces de aproximación sea difícil debido a las luces circundantes.

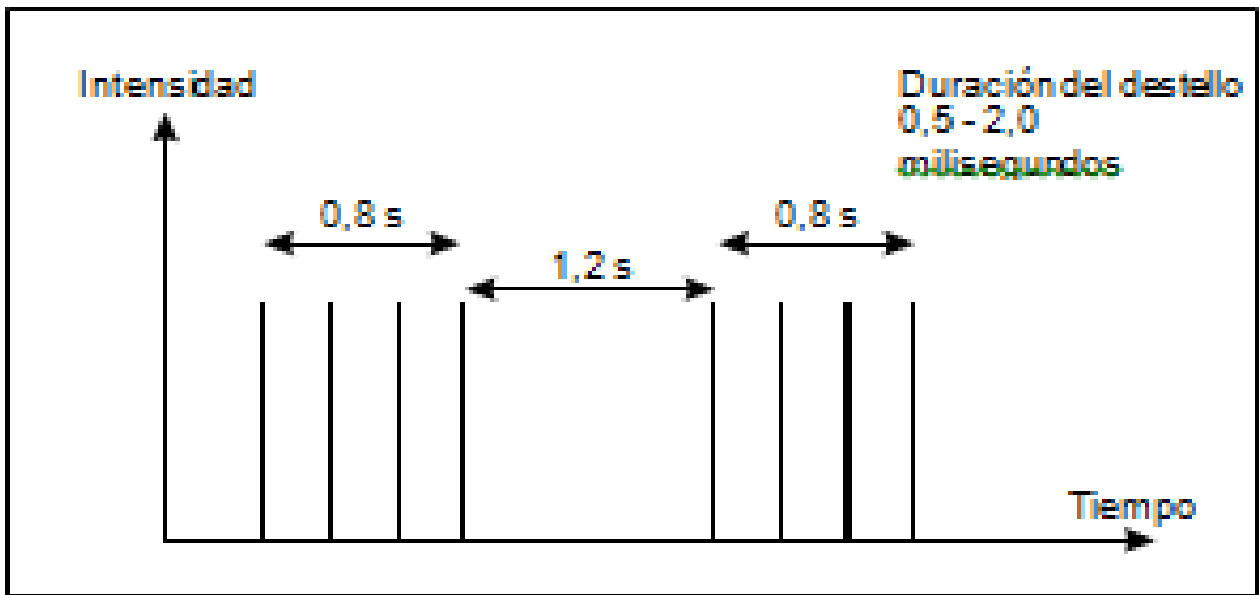

Figura 5-9. Diagramas isocandela de las luces para las aproximaciones visuales y que no sean de precisión efectuadas con helicópteros

- 19.3.2 Cuando se proporcione un sistema de luces de aproximación en una FATO destinada a operaciones que no sean de precisión, dicho sistema deberá tener una longitud no inferior a 210m.
- 19.3.3 Las luces fijas serán luces blancas omnidireccionales.
- 19.3.4 La distribución de luz será la que se indica en la Figura 5-9, Ilustración 2, pero la intensidad se deberá aumentar en un factor 3 cuando se trate de una FATO que no sea de precisión.
- 19.3.5 Las luces de destellos consecutivos serán luces blancas omnidireccionales.
- 19.3.6 Las luces de destellos deberá tener una frecuencia de destellos de 1 por segundo y su distribución deberá ser la que se indica en la Figura 5-9, Ilustración 3. La secuencia deberá comenzar en la luz más alejada y avanzar hacia la barra transversal.
- 19.3.7 Deberá incorporarse un control de brillo adecuado que permita ajustar las intensidades de luz para adecuarlas a las condiciones reinantes.

Nota. — *Se han considerado convenientes los siguientes reglajes de intensidad:*

- a) luces fijas — 100%, 30% y 10%; y
- b) luces de destellos — 100%, 10% y 3%.

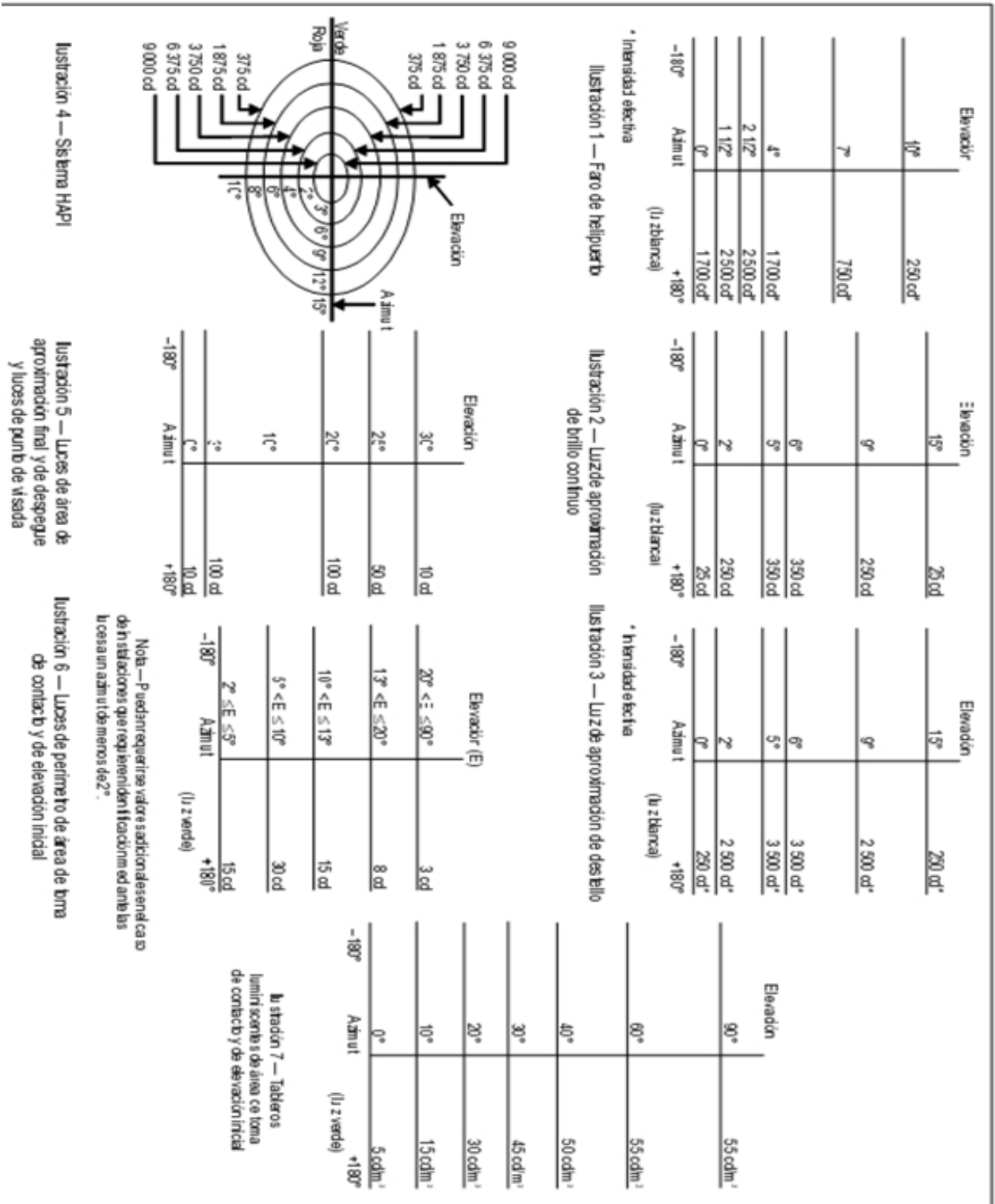

Figura 5-10. Sistema de luces de aproximación

CAPÍTULO 20: SISTEMA DE GUÍA DE ALINEACIÓN VISUAL

20.1 APLICACIÓN

20.1.1 Deberá proporcionarse un sistema de guía de alineación visual para las aproximaciones a los helipuertos cuando existan una o más de las siguientes condiciones, especialmente por la noche:

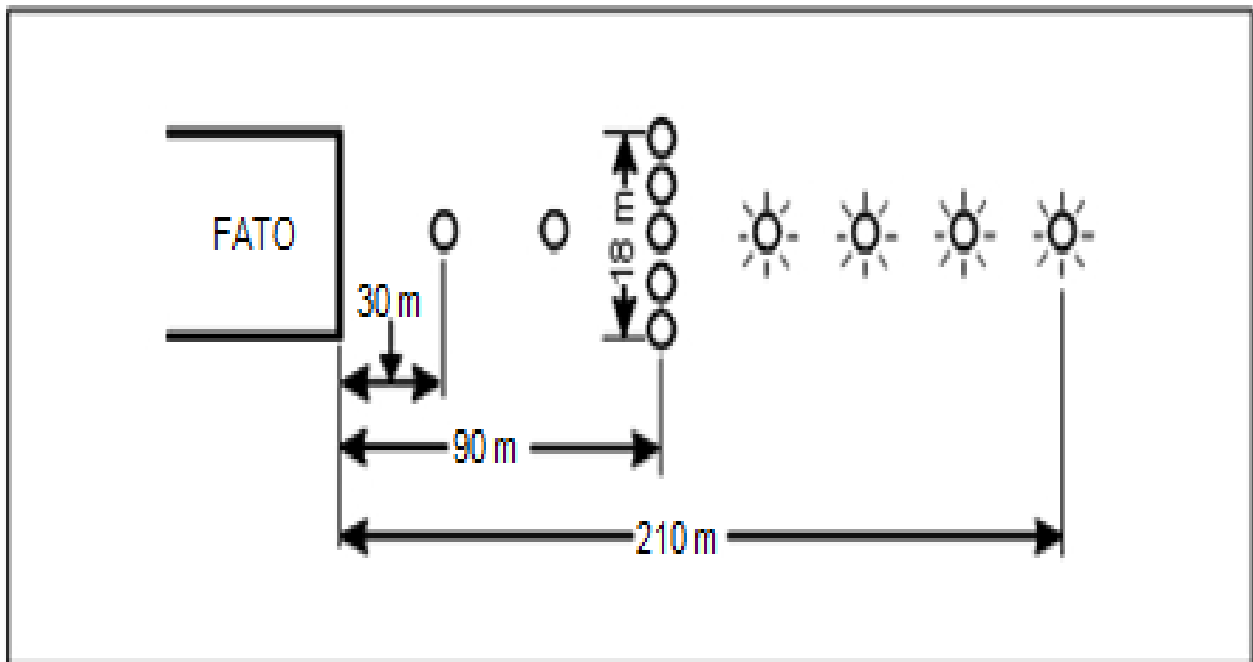
- a) los procedimientos de franqueamiento de obstáculos, de atenuación del ruido o de control de tránsito exijan que se siga una determinada dirección;
- b) el medio en que se encuentre el helipuerto proporcione pocas referencias visuales de superficie; y
- c) sea físicamente imposible instalar un sistema de luces de aproximación.

20.2 EMPLAZAMIENTO

20.2.1 El sistema de guía de alineación visual estará emplazado de forma que pueda guiar al helicóptero a lo largo de la derrota estipulada hasta la FATO.

20.2.2 El sistema deberá estar emplazado en el borde a favor del viento de la FATO y deberá estar alineado con la dirección preferida de aproximación.

20.2.3 Los dispositivos luminosos serán frangibles y estarán montados tan bajo como sea posible.

20.2.4 En aquellos casos en que sea necesario percibir las luces del sistema como fuentes luminosas discretas, los elementos luminosos se ubicarán de manera que en los límites extremos de cobertura del sistema el ángulo subtendido entre los elementos, vistos desde la posición del piloto, no sea inferior a 3 minutos de arco.

20.2.5 Los ángulos subtendidos entre los elementos luminosos del sistema y otras luces de intensidad comparable o superior tampoco serán inferiores a 3 minutos de arco.

Nota.— Cabe satisfacer los requisitos estipulados en 20.2.3 y 20.2.4, cuando se trata de luces situadas en la línea normal de visión, colocando los elementos luminosos a una distancia entre sí de 1m por cada kilómetro de distancia de visión.

20.3 FORMATO DE LA SEÑAL

20.3.1 El formato de la señal del sistema de guía de alineación incluirá, como mínimo, tres sectores de señal discretos, a saber: "desviado hacia la derecha", "derrota correcta" y "desviado hacia la izquierda".

20.3.2 La divergencia del sector "derrota correcta" del sistema será la indicada en la Figura 5-11.

20.3.3 El formato de la señal será tal que no haya posibilidad de confusión entre el sistema y todo otro sistema visual indicador de pendiente de aproximación asociado u otras ayudas visuales.

20.3.4 Se evitará utilizar para el sistema la misma codificación que se utilice para otro sistema visual indicador de pendiente de aproximación asociado.

20.3.5 El formato de la señal será tal que el sistema aparezca como único y sea visible en todos los entornos operacionales.

20.3.6 El sistema no deberá aumentar notablemente la carga de trabajo del piloto.



Figura 5-11. Divergencia del sector "derrota correcta"

20.4 DISTRIBUCIÓN DE LA LUZ

20.4.1 La cobertura útil del sistema de guía de alineación visual será igual o superior a la del sistema visual indicador de pendiente de aproximación con el que esté asociado.

20.4.2 Se proporcionará un control de intensidad adecuada para permitir que se efectúen ajustes con arreglo a las condiciones prevalecientes y para evitar el deslumbramiento del piloto durante la aproximación y el aterrizaje.

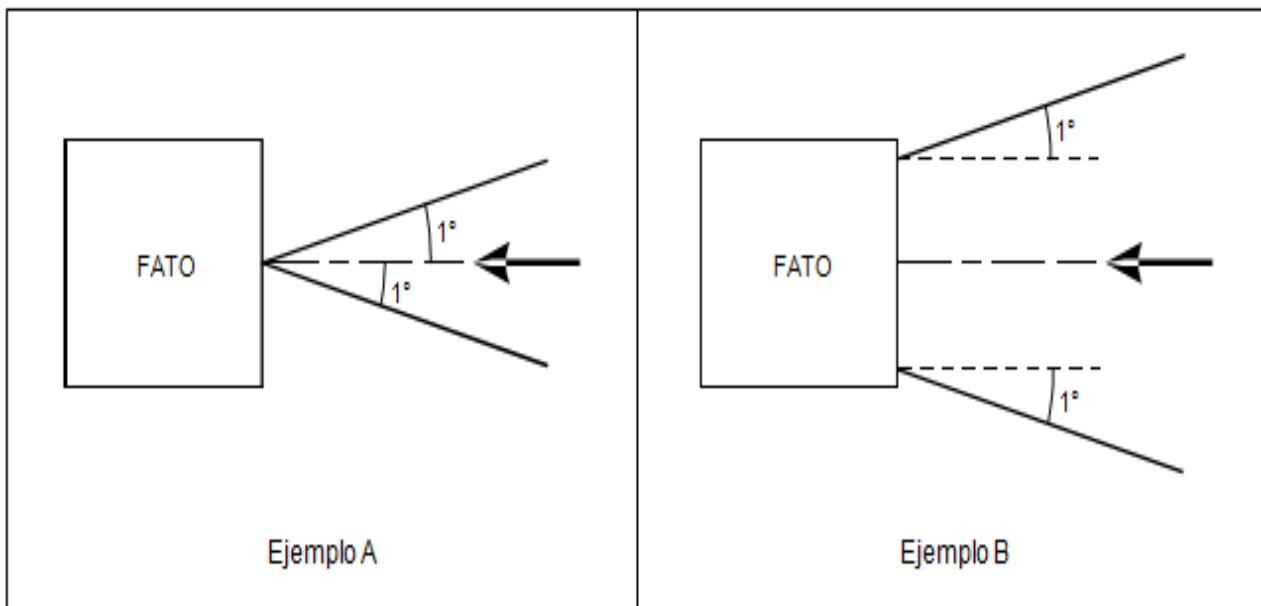
20.5 DERROTA DE APROXIMACIÓN Y AJUSTE EN AZIMUT

20.5.1 El sistema de guía de alineación visual deberá ser susceptible de ajuste en azimut con una precisión respecto a la trayectoria de aproximación deseada de ± 5 minutos de arco.

20.5.2 El reglaje del ángulo en azimut del sistema será tal que, durante la aproximación, el piloto de un helicóptero que se desplace a lo largo del límite de la señal "derrota correcta" pueda franquear todos los objetos que existan en el área de aproximación con un margen seguro.

20.5.3 Las características relativas a la superficie de protección contra obstáculos que se especifican en 21.7.2, en la Tabla 5-1 y en la Figura 5-12 se aplicarán igualmente al sistema.

20.6 CARACTERÍSTICAS DEL SISTEMA DE GUÍA DE ALINEACIÓN VISUAL

- 20.6.1 En el caso de falla de cualquiera de los componentes que afecte al formato de la señal el sistema se desconectará automáticamente.
- 20.6.2 Los elementos luminosos se proyectarán de modo que los depósitos de condensación, hielo, suciedad, etc. sobre las superficies ópticas transmisoras o reflectoras interfieran en la menor medida posible con la señal luminosa y no produzcan señales espurias o falsas.

Tabla 5-1. Dimensiones y pendientes de la superficie de protección contra obstáculos

SUPERFICIE Y DIMENSIONES	FATO PARA APROXIMACIONES VISUALES		FATO PARA APROXIMACIONES QUE NO SEAN DE PRECISIÓN
Longitud del borde interior	Anchura del área de seguridad		Anchura del área de seguridad
Distancia desde el extremo de la FATO	3 m como mínimo		60 m
Divergencia	10%		15%
Longitud total	2 500 m		2 500 m
Pendiente	PAPI	$A^a - 0,57^\circ$	$A^a - 0,57^\circ$
	HAPI	$A^b - 0,65^\circ$	$A^b - 0,65^\circ$
	APAPI	$A^a - 0,9^\circ$	$A^a - 0,9^\circ$

a. Con arreglo a lo indicado en la Figura 5-12.

b. Ángulo formado por el límite superior de la señal "por debajo de la pendiente".

CAPÍTULO 21: INDICADOR VISUAL DE PENDIENTE DE APROXIMACIÓN

21.1 APLICACIÓN

21.1.1 Deberá proporcionarse un indicador visual de pendiente de aproximación para las aproximaciones a los helipuertos, independientemente de si éstos están servidos por otras ayudas visuales para la aproximación o por ayudas no visuales, cuando existan una o más de las siguientes condiciones, especialmente por la noche:

a) los procedimientos de franqueamiento de obstáculos, de atenuación del ruido o de control de tránsito exigen que se siga una determinada pendiente;

b) el medio en que se encuentra el helipuerto proporciona pocas referencias visuales de superficie; y

c) las características del helipuerto exigen una aproximación estabilizada.

21.1.2 Los sistemas visuales indicadores de pendiente de aproximación, normalizados, para operaciones de helicópteros consistirán en lo siguiente:

a) sistemas PAPI y APAPI que se ajusten a las especificaciones contenidas en el Anexo 14, Volumen I, 5.3.5.23 a 5.3.5.40 inclusive excepto que la dimensión angular del sector en la pendiente del sistema se aumentará a 45 minutos; o

b) un sistema indicador de trayectoria de aproximación para helicópteros (HAPI) conforme a las especificaciones de 21.3.1 a 21.6.2, inclusive.

21.2 EMPLAZAMIENTO

21.2.1 El indicador visual de pendiente de aproximación estará emplazado de forma que pueda guiar al helicóptero a la posición deseada en la FATO y de modo que se evite el deslumbramiento de los pilotos durante la aproximación final y el aterrizaje.

21.2.2 El indicador visual de pendiente de aproximación se emplazará en lugar adyacente al punto de visada nominal y alineado en azimut con respecto a la dirección preferida de aproximación.

21.2.3 Los dispositivos luminosos serán frangibles y estarán montados tan bajo como sea posible.

21.3 FORMATO DE LA SEÑAL DEL HAPI

21.3.1 El formato de la señal del HAPI incluirá cuatro sectores de señal discretos que suministren una señal de "por encima de la pendiente", una de "en la pendiente", una de "ligeramente por debajo de la pendiente", y otra de "por debajo de la pendiente".

21.3.2 El formato de la señal del HAPI será el que se indica en la Figura 5-13, Ilustraciones A y B.

Nota. — Al preparar el diseño del elemento es necesario tratar de reducir las señales espurias entre los sectores de señal y en los límites de cobertura en azimut.



Figura 5-13. Formato de la señal HAPI

21.3.3 La velocidad de repetición de la señal del sector de destellos del HAPI será, como mínimo, de 2 Hz.

21.3.4 La relación encendido-apagado de las señales pulsantes del HAPI deberá ser de 1 a 1 y la profundidad de modulación deberá ser por lo menos del 80%.

21.3.5 La abertura angular del sector "en la pendiente" del HAPI será de 45 minutos de arco.

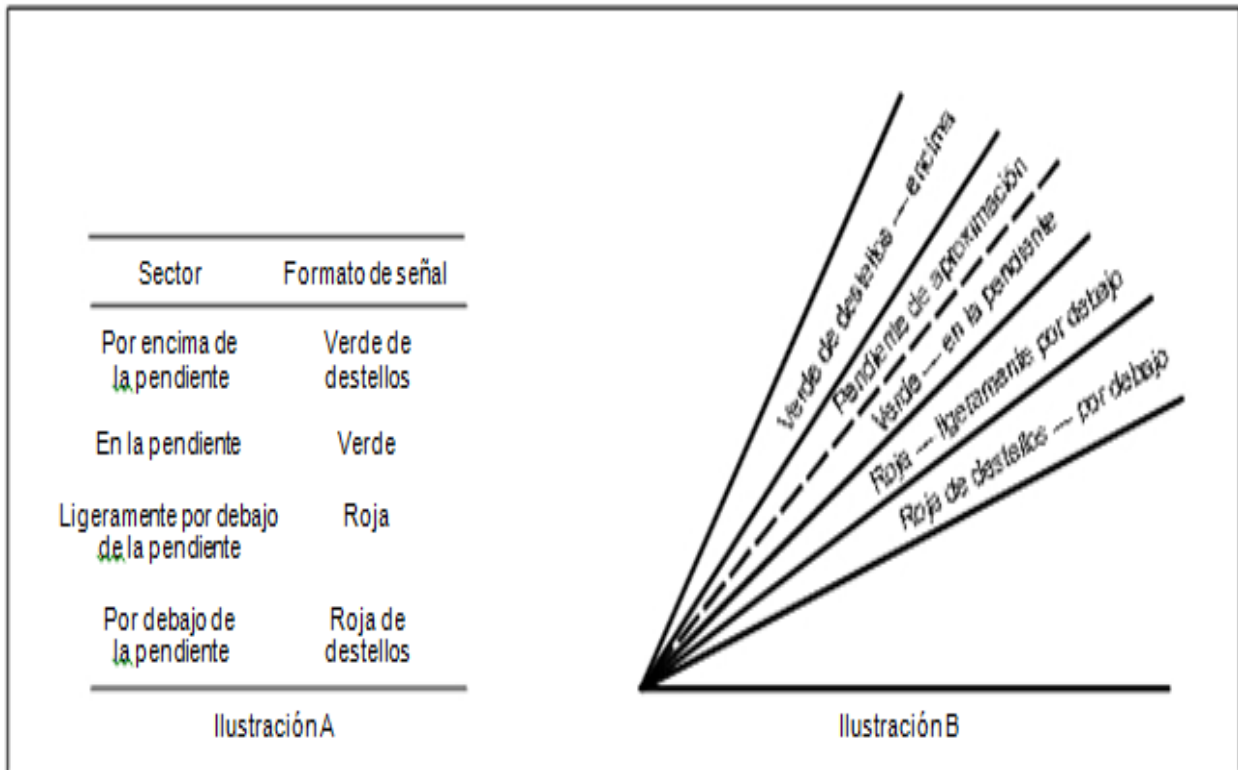
21.3.6 La abertura angular del sector "ligeramente por debajo de la pendiente" del HAPI será de 15 minutos de arco.

21.4 DISTRIBUCIÓN DE LA LUZ

21.4.1 La distribución de intensidad de la luz del HAPI en color rojo y verde será la que se indica en la Figura 5-9, Ilustración 4.

Nota.— Puede obtenerse una mayor cobertura de azimut instalando el sistema HAPI sobre una mesa giratoria.

21.4.2 Las transiciones de color del HAPI en el plano vertical serán tales que, para un observador a una distancia mínima de 300m, parezcan ocurrir en un ángulo vertical de no más de 3 minutos de arco.

21.4.3 El factor de transmisión de un filtro rojo o verde no será inferior al 15% del reglaje máximo de intensidad.

21.4.4 A la máxima intensidad, la luz roja del HAPI tendrá una coordenada Y que no exceda de 0,320, y la luz verde estará dentro de los límites especificados en el Anexo 14, Volumen I, Apéndice 1, 2.1.3.

21.4.5 Se proporcionará un control de intensidad adecuada para permitir que se efectúen ajustes con arreglo a las condiciones prevalecientes y para evitar el deslumbramiento del piloto durante la aproximación y el aterrizaje.

21.5 PENDIENTE DE APROXIMACIÓN Y REGLAJE DE ELEVACIÓN

21.5.1 El sistema HAPI deberá ser susceptible de ajuste en elevación a cualquier ángulo deseado entre 1° y 12° por encima de la horizontal con una precisión de ± 5 minutos de arco.

21.5.2 El reglaje del ángulo de elevación del HAPI será tal que, durante la aproximación, el piloto de un helicóptero que observe el límite superior de la señal "por debajo de la pendiente" pueda evitar todos los objetos que existan en el área de aproximación con un margen seguro.

21.6 CARACTERÍSTICAS DEL ELEMENTO LUMINOSO

21.6.1 El sistema se diseñará de modo que:

a) Se apague automáticamente en caso de que la desalineación vertical de un elemento exceda de $\pm 0,5^\circ$ (± 30 minutos); y

b) En el caso de que falle el mecanismo de destellos, no se emita luz en sectores de destellos averiados.

21.6.2 El elemento luminoso del HAPI se proyectará de modo que los depósitos de condensación, hielo, suciedad, etc., sobre las superficies ópticas transmisoras o reflectoras interfieran en la menor medida posible con la señal luminosa y no produzcan señales espurias o falsas.

21.6.3 Los sistemas HAPI que se prevea instalar en heliplataformas flotantes deberán permitir una estabilización del haz con una precisión de $\pm 1/4^\circ$ dentro de $\pm 3^\circ$ de movimiento de cabeceo y balanceo del helipuerto.

21.7 SUPERFICIE DE PROTECCIÓN CONTRA OBSTÁCULOS

Nota. — Las especificaciones siguientes se aplican al PAPI, al APAPI y al HAPI.

21.7.1 Se establecerá una superficie de protección contra obstáculos cuando se desee proporcionar un sistema visual indicador de pendiente de aproximación.

21.7.2 Las características de la superficie de protección contra obstáculos, es decir, su origen, divergencia, longitud y pendiente, corresponderán a las especificadas en la columna pertinente de la Tabla 5-1 y en la Figura 5-12.

21.7.3 No se permitirán objetos nuevos o ampliación de los existentes por encima de la superficie de protección contra obstáculos, salvo si, en opinión de la autoridad competente, los nuevos objetos o sus ampliaciones quedaran apantallados por un objeto existente inamovible.

Nota. — En el Manual de servicios de aeropuertos, Parte 6, (Doc. 9137), se indican las circunstancias en las que podría razonablemente aplicarse el principio de apantallamiento.

21.7.4 Se retirarán los objetos existentes que sobresalgan de la superficie de protección contra obstáculos, salvo si, en opinión de la autoridad competente, los objetos están apantallados por un objeto existente inamovible o si tras un estudio aeronáutico se determina que tales objetos no influirían adversamente en la seguridad de las operaciones de los helicópteros.

21.7.5 Si un estudio aeronáutico indicara que un objeto existente que sobresale de la superficie de protección contra obstáculos podría influir adversamente en la seguridad de las operaciones de los helicópteros, se adoptarán una o varias de las medidas siguientes:

- a) aumentar convenientemente la pendiente de aproximación del sistema;
- b) disminuir la abertura en azimut del sistema de forma que el objeto quede fuera de los límites del haz;
- c) desplazar el eje del sistema y su correspondiente superficie de protección contra obstáculos en no más de 5°;
- d) desplazar de manera adecuada la FATO; y
- e) instalar un sistema de guía de alineación visual tal como se especifica en Capítulo 20 Sistema de Guía de Alineación Visual.

Nota. — En el Manual de helipuertos (Doc. 9621) se proporciona orientación sobre este asunto.

CAPÍTULO 22: LUCES DE ÁREA DE APROXIMACIÓN FINAL Y DE DESPEGUE

22.1 APLICACIÓN

22.1.1 Cuando en un helipuerto de superficie en tierra destinado al uso nocturno se establezca una FATO, se proporcionarán luces de FATO, pero pueden omitirse cuando la FATO sea casi coincidente con la TLOF o cuando la extensión de la FATO sea obvia.

22.2 EMPLAZAMIENTO

22.2.1 Las luces de FATO estarán emplazadas a lo largo de los bordes de esta área. Las luces estarán separadas uniformemente en la forma siguiente:

- a) en áreas cuadradas o rectangulares, a intervalos no superiores a 50m con un mínimo de cuatro luces a cada lado, incluso una luz en cada esquina; y
- b) en áreas que sean de otra forma comprendidas las circulares, a intervalos no superiores a 5m con un mínimo de 10 luces.

22.3 CARACTERÍSTICAS

22.3.1 Las luces de la FATO serán luces omnidireccionales fijas de color blanco. Cuando deba variarse la intensidad, las luces serán de color blanco variable.

22.3.2 La distribución de las luces de la FATO deberá ser la indicada en la Figura 5-9, Ilustración 5.

22.3.3 Las luces no deberán exceder de una altura de 25cm y deberán estar empotradas si al sobresalir por encima de la superficie pusieran en peligro las operaciones de helicópteros. Cuando una FATO no esté destinada a toma de contacto ni a elevación inicial, las luces no deberán exceder de una altura de 25cm sobre el nivel del terreno o de la nieve.

CAPÍTULO 23: LUCES DE PUNTO DE VISADA

23.1 APLICACIÓN

23.1.1 Cuando en un helipuerto destinado a utilizarse durante la noche se suministre una señal de punto de visada deberán proporcionarse también luces de punto de visada.

23.2 EMPLAZAMIENTO

23.2.1 Las luces de punto de visada se emplazarán junto con la señal de punto de visada.

23.3 CARACTERÍSTICAS

23.3.1 Las luces de punto de visada consistirán en por lo menos seis luces blancas omnidireccionales tal como se indica en la Figura 5-4. Las luces estarán empotradas, si al sobresalir por encima de la superficie constituyeran un peligro para las operaciones de los helicópteros.

23.3.2 La distribución de las luces de punto de visada deberán ser la indicada en la Figura 5-9, Ilustración 5.

CAPÍTULO 24: SISTEMA DE ILUMINACIÓN DE ÁREA DE TOMA DE CONTACTO Y DE ELEVACIÓN INICIAL

24.1 APLICACIÓN

24.1.1 En un helipuerto destinado a uso nocturno se proporcionará un sistema de iluminación de TLOF.

24.1.2 El sistema de iluminación de TLOF de un helipuerto de superficie consistirá en uno o varios de los siguientes elementos:

a) luces de perímetro; o

b) reflectores; o

c) Conjuntos de luces puntuales segmentadas (ASPSL) o tableros luminiscentes (LP) para identificar la TLOF cuando a) y b) no sean viables y se hayan instalado luces de FATO.

24.1.3 El sistema de iluminación de TLOF de un helipuerto elevado o de una heliplataforma consistirá en:

a) luces de perímetro; y

b) ASPSL y/o LP para identificar la señal del área de toma de contacto, donde se proporcione, y/o reflectores para alumbrar la TLOF.

***Nota.** — En los helipuertos elevados y heliplataformas, es esencial contar con referencias visuales de la superficie dentro de la TLOF para establecer la posición del helicóptero durante la aproximación final y el aterrizaje. Estas referencias pueden proporcionarse por medio de diversas formas de iluminación (ASPSL, LP, reflectores o una combinación de las luces mencionadas, etc.), además de las luces de perímetro. Se ha comprobado que los mejores resultados se obtienen con una combinación de luces de perímetro y ASPSL en franjas encapsuladas de diodos electroluminiscentes (LED) para identificar las señales de punto de toma de contacto y de identificación del helipuerto.*

24.1.4 En los helipuertos de superficie destinados a uso nocturno, deberá proporcionarse iluminación de la TLOF mediante ASPSL y/o LP, para identificar la señal del punto de toma de contacto y/o reflectores, cuando es necesario realzar las referencias visuales de la superficie.

24.2 EMPLAZAMIENTO

24.2.1 Las luces de perímetro de TLOF estarán emplazadas a lo largo del borde del área designada para uso como TLOF o a una distancia del borde menor de 1,5 m. Cuando la TLOF sea un círculo:

a) las luces se emplazarán en líneas rectas, en una configuración que proporcione al piloto una indicación de la deriva; y

b) cuando a) no sea viable, las luces se emplazarán espaciadas uniformemente a lo largo del perímetro de la TLOF con arreglo a intervalos apropiados, pero en un sector de 45° el espaciado entre las luces se reducirá a la mitad.

24.2.2 Las luces de perímetro de la TLOF estarán uniformemente espaciadas a intervalos de no más de 3m para los helipuertos elevados y heliplataformas y de no más de 5m para los helipuertos de superficie. Habrá un número mínimo de cuatro luces a cada lado, incluida la luz que deberá colocarse en cada esquina. Cuando se trate de una TLOF circular en la que las luces se hayan instalado de conformidad con 24.2.1, habrá un mínimo de 14 luces.

Nota. — En el Manual de helipuertos (Doc. 9621), figura orientación al respecto.

24.2.3 Las luces de perímetro de la TLOF de un helipuerto elevado o de una heliplataforma fija se instalarán de modo que los pilotos no puedan discernir su configuración a alturas inferiores a la de la TLOF.

24.2.4 Las luces de perímetro de la TLOF de heliplataformas flotantes se instalarán de modo que los pilotos no puedan discernir su configuración a alturas inferiores a las de la TLOF cuando esté en posición horizontal.

24.2.5 En los helipuertos de superficie, si se utilizan ASPSL o LP para identificar la TLOF, se colocarán a lo largo de la señal que delimite el borde de esa área. Cuando la TLOF sea un círculo, se colocarán formando líneas rectas que circunscriban el área.

24.2.6 En los helipuertos de superficie habrá un número mínimo de nueve LP en la TLOF. La longitud total de los LP colocados en una determinada configuración no será inferior al 50% de la longitud de dicha configuración. El número de tableros será impar, con un mínimo de tres tableros en cada lado de la TLOF, incluido el tablero que deberá colocarse en cada esquina. Los LP serán equidistantes entre sí, siendo no superior a 5m la distancia que exista entre los extremos de los tableros adyacentes de cada lado de la TLOF.

24.2.7 Cuando se utilicen LP en un helipuerto elevado o en una heliplataforma para realzar las referencias visuales de la superficie, los tableros no deberán ser adyacentes a las luces de perímetro. Los tableros se deberán colocar alrededor de la señal de punto de toma de contacto cuando la haya, o deberán ser coincidentes con la señal de identificación de helipuerto.

24.2.8 Los reflectores de la TLOF se emplazarán de modo que no deslumbren a los pilotos en vuelo o al personal que trabaje en el área. La disposición y orientación de los reflectores será tal que se produzca un mínimo de sombras.

24.3 CARACTERÍSTICAS

24.3.1 Las luces de perímetro de la TLOF serán luces omnidireccionales fijas de color verde.

24.3.2 En los helipuertos de superficie, los ASPSL o los LP emitirán luz de color verde cuando se utilicen para definir el perímetro del área de toma de contacto y de elevación inicial.

24.3.3 Los factores de cromaticidad y luminancia de los colores de LP deberán ajustarse a lo estipulado en la RAC 14, Volumen I.

24.3.4 Los LP tendrán una anchura mínima de 6cm. La caja del tablero será del mismo color que la señal que delimite.

- 24.3.5 La altura de los elementos luminosos no deberá exceder de 25cm y éstos deberán estar empotrados si al sobresalir de la superficie pusieran en peligro las operaciones de los helicópteros.
- 24.3.6 Cuando los reflectores de la TLOF estén colocados dentro del área de seguridad de un helipuerto o dentro del sector despejado de obstáculos de una heliplataforma, su altura no deberá exceder de 25cm.
- 24.3.7 Los LP no sobresaldrán más de 2,5cm de la superficie.
- 24.3.8 La distribución de las luces de perímetro deberá ser la indicada en la Figura 5-9, Ilustración 6.
- 24.3.9 La distribución de la luz de los LP deberá ser la indicada en la Figura 5-9, Ilustración 7.
- 24.3.10 La distribución espectral de las luces de los reflectores de la TLOF será tal que las señales de superficie y de obstáculos puedan identificarse correctamente.
- 24.3.11 La iluminancia horizontal media de los reflectores deberá ser por lo menos de 10 lux, con una relación de uniformidad (promedio a mínimo) no superior a 8:1, medidos en la superficie de la TLOF.
- 24.3.12 La iluminación utilizada para identificar la señal de toma de contacto deberá constar de un círculo segmentado de franjas de ASPSL omnidireccionales de color amarillo. Los segmentos deberán estar formados de franjas de ASPSL y la longitud total de las franjas de ASPSL no deberá ser inferior al 50% de la circunferencia del círculo.
- 24.3.13 Si se utiliza, la señal de identificación del helipuerto deberá iluminarse con luces omnidireccionales de color verde.
-

CAPÍTULO 25: REFLECTORES DE ÁREA DE CARGA Y DESCARGA CON MALACATE

25.1 APLICACIÓN

25.1.1 En un área de carga y descarga con malacate destinada a uso nocturno se suministrarán reflectores de área de carga y descarga con malacate.

25.2 EMPLAZAMIENTO

25.2.1 Los reflectores de área de carga y descarga con malacate se emplazarán de modo que no deslumbren los pilotos en vuelo o al personal que trabaje en el área. La disposición y orientación de los reflectores será tal que se produzca un mínimo de sombras.

25.3 CARACTERÍSTICAS

25.3.1 La distribución espectral de los reflectores de área de carga y descarga con malacate será tal que las señales de superficie y de obstáculos puedan identificarse correctamente.

25.3.2 La iluminancia horizontal media deberá ser por lo menos de 10 lux, medidos en la superficie del área de carga y descarga con malacate.

25.4 LUCES DE CALLE DE RODAJE

Nota. — Las especificaciones para las luces de eje de calle de rodaje y luces de borde de calle de rodaje del Anexo 14, Volumen I, 5.3.16 y 5.3.17 se tomarán como referencia ya que son igualmente aplicables a las calles de rodaje destinadas al rodaje en tierra de los helicópteros.

CAPITULO 26: AYUDAS VISUALES PARA SEÑALAR LOS OBSTÁCULOS

Nota. — Las especificaciones relativas al señalamiento e iluminación de obstáculos que figuran en el Anexo Volumen I, Capítulo 6, se aplican igualmente a los helipuertos y áreas de carga y descarga con malacate.

ILUMINACIÓN DE OBSTÁCULOS MEDIANTE REFLECTORES

26.1 APLICACIÓN

26.1.1 En los helipuertos destinados a operaciones nocturnas, los obstáculos se iluminarán mediante reflectores si no es posible instalar luces de obstáculos.

26.2 EMPLAZAMIENTO

26.2.1 Los reflectores para obstáculos estarán dispuestos de modo que iluminen todo el obstáculo y, en la medida de lo posible, en forma tal que no deslumbren a los pilotos de los helicópteros.

26.3 CARACTERÍSTICAS

26.3.1 La iluminación de obstáculos mediante reflectores deberá producir una luminancia mínima de 10cd/m².

SUBPARTE F: SERVICIOS EN LOS HELIPUERTOS

CAPÍTULO 1: SALVAMENTO Y EXTINCIÓN DE INCENDIOS

1.1 GENERALIDADES

- 1.1.1 Las siguientes disposiciones se aplican únicamente a los helipuertos de superficie y a los helipuertos elevados. Las disposiciones complementan las de la RAC 14, Volumen I, relativas a los requisitos en cuanto a salvamento y extinción de incendios en los aeródromos.
- 1.1.2 El objetivo principal del servicio de salvamento y extinción de incendios es salvar vidas humanas. Por este motivo, resulta de importancia primordial disponer de medios para hacer frente a los accidentes o incidentes de helicóptero que ocurran en un helipuerto o en sus cercanías, puesto que es precisamente dentro de esa zona donde existen las mayores oportunidades de salvar vidas humanas. Es necesario prever, de manera permanente, la posibilidad y la necesidad de extinguir un incendio que pueda declararse inmediatamente después de un accidente o incidente de helicóptero o en cualquier momento durante las operaciones de salvamento.
- 1.1.3 Los factores más importantes que afectan al salvamento eficaz en los accidentes de helicópteros en los que haya supervivientes, es el adiestramiento recibido, la eficacia del equipo y la rapidez con que pueda emplearse el personal y el equipo asignados al salvamento y a la extinción de incendios.
- 1.1.4 No se tienen en cuenta los requisitos relativos a la extinción de incendios de edificios o estructuras emplazadas en los helipuertos elevados.

***Nota:** En el Manual de helipuertos (Doc. 9261) figuran los requisitos en materia de salvamento y extinción de incendios correspondientes a las heliplataformas.*

CAPÍTULO 2: NIVEL DE PROTECCIÓN QUE HA DE PROPORCIONARSE

- 1.1.5 El nivel de protección que ha de proporcionarse para fines de salvamento y extinción de incendios deberá basarse en la longitud total del helicóptero más largo que normalmente utilice el helipuerto y de conformidad con la categoría de los servicios de extinción de incendios del helipuerto, según la Tabla 6-1, salvo en el caso de helipuertos sin personal de servicio y con un número reducido de movimientos.

Nota. — En el Manual de helipuertos (Doc. 9261) se presenta orientación que puede prestar ayuda a las autoridades competentes en lo que respecta a proporcionar equipo y servicios de salvamento y extinción de incendios en los helipuertos de superficie y en los helipuertos elevados.

Tabla 6-1. Categoría de helipuerto para fines de extinción de incendios

Categoría	Longitud total del helicóptero
H1	hasta 15 m exclusive
H2	a partir de 15 m hasta 24 m exclusive
H3	a partir de 24 m hasta 35 m exclusive

a. Longitud del helicóptero comprendidos el botalón de cola y los rotores.

- 1.1.6 Durante los períodos en que se prevean operaciones de helicópteros más pequeños, la categoría del helipuerto para fines de salvamento y extinción de incendios puede reducirse a la máxima de los helicópteros que se prevea utilizarán el helipuerto durante ese período.

CAPÍTULO 3: AGENTES EXTINTORES

- 3.1.1 El agente extintor principal deberá ser una espuma de eficacia mínima de nivel B.
- 3.1.2 Las cantidades de agua para la producción de espuma y los agentes complementarios que hayan de proporcionarse deberán corresponder a la categoría del helipuerto para fines de extinción de incendios según Capítulo 2: Nivel de protección que ha de proporcionarse y la Tabla 6-2 o la Tabla 6-3 que corresponda.

Nota. — No es necesario que las cantidades de agua especificadas para los helipuertos elevados se almacenen en el mismo helipuerto o en lugares adyacentes si hay una conexión conveniente con el sistema principal de agua a presión que proporcione de forma continua el régimen de descarga exigido.

Tabla 6-2. Cantidades mínimas utilizables de agentes extintores para helipuertos de superficie

Categoría	Espuma de eficacia de nivel B		Agentes complementarios		
	Agua (L)	Régimen de descarga de la solución espuma (L/min)	Productos químicos en polvo (kg)	Hidrocarburos halogenados (kg)	CO ₂ (kg)
(1)	(2)	(3)	(4)	(5)	(6)
H1	500	250	23	23	45
H2	1 000	500	45	45	90
H3	1 600	800	90	90	180

Tabla 6-3. Cantidades mínimas utilizables de agentes extintores para helipuertos elevados

Categoría	Espuma de eficacia de nivel B		Agentes complementarios		
	Agua (L)	Régimen de descarga de la solución espuma (L/min)	Productos químicos en polvo (kg)	Hidrocarburos halogenados (kg)	CO ₂ (kg)
(1)	(2)	(3)	(4)	(5)	(6)
H1	2 500	250	45	45	90
H2	5 000	500	45	45	90
H3	8 000	800	45	45	90

- 3.1.3 En los helipuertos de superficie se permite sustituir parte o la totalidad de la cantidad de agua para la producción de espuma por agentes complementarios.
- 3.1.4 El régimen de descarga de la solución de espuma no deberá ser inferior a los regímenes indicados en la Tabla 6-2 o en la Tabla 6-3, según corresponda. Deberá seleccionarse el régimen de descarga de los agentes complementarios que condujera a la eficacia óptima del agente utilizado.
- 3.1.5 En los helipuertos elevados, deberá proporcionarse por lo menos una manguera que pueda descargar espuma en forma de chorro a razón de 250L/min. Además, en los helipuertos elevados de Categorías 2 y 3, deberán suministrarse como mínimo dos monitores que puedan alcanzar el régimen de descarga exigido y que estén emplazados en diversos lugares alrededor del helipuerto de modo tal que pueda asegurarse la aplicación de espuma a cualquier parte del helipuerto en cualesquiera condiciones meteorológicas y minimizando la posibilidad de que se causen daños a ambos monitores en un accidente de helicóptero.
-

CAPÍTULO 4: EQUIPO DE SALVAMENTO

El equipo de salvamento de los helipuertos elevados deberá almacenarse en una parte adyacente al helipuerto.

Nota.— En el Manual de helipuertos (Doc. 9261) figura orientación sobre el equipo de salvamento que ha de proporcionarse en los helipuertos.

4.1 TIEMPO DE RESPUESTA

4.1.1 El objetivo operacional del servicio de salvamento y extinción de incendios de los helipuertos de superficie deberá consistir en lograr tiempos de respuesta que no excedan de 2 minutos en condiciones óptimas de visibilidad y de estado de la superficie.

Nota.— Se considera que el tiempo de respuesta es el que transcurre entre la llamada inicial al servicio de salvamento y extinción de incendios y el momento en que el primer vehículo del servicio está en situación de aplicar la espuma a un régimen por lo menos igual al 50% del régimen de descarga especificado en la Tabla 6-2.

4.1.2 En los helipuertos elevados, el servicio de salvamento y extinción de incendios deberá estar disponible en todo momento en el mismo helipuerto o en las proximidades cuando haya movimientos de helicópteros.

APÉNDICE 1: REQUISITOS DE CALIDAD DE LOS DATOS AERONÁUTICOS

Tabla A1-1. Latitud y longitud

Latitud y longitud	Exactitud y tipo de datos	Integridad y clasificación
Punto de referencia del helipuerto ...	30 m levantamiento topográfico/calculada	1×10^{-3} ordinaria
Ayudas para la navegación situadas en el helipuerto...	3 m levantamiento topográfico	1×10^{-5} esencial
Obstáculos en el Área 3...	0,5 m levantamiento topográfico	1×10^{-5} esencial
Obstáculos en el Área 2 (la parte que está dentro de los límites del helipuerto)...	5 m levantamiento topográfico	1×10^{-5} esencial
Centro geométrico de los umbrales de la TLOF o de la FATO ...	1 m levantamiento topográfico	1×10^{-8} crítica
Puntos de eje de calle de rodaje en tierra para helicópteros, puntos de calle de rodaje aéreo y de rutas de desplazamiento aéreo...	0,5 m levantamiento topográfico/ calculada	1×10^{-5} esencial
Línea de señal de intersección de calle de rodaje en tierra ...	0,5 m levantamiento topográfico	1×10^{-5} esencial
Línea de guía de salida ...	0,5 m levantamiento topográfico	1×10^{-5} esencial
Límites de la plataforma (polígono) ...	1 m levantamiento topográfico	1×10^{-3} ordinaria
Instalación de deshielo/antihielo (polígono)...	1 m levantamiento topográfico	1×10^{-3} ordinaria
Puntos de los puestos de estacionamiento de helicópteros/ puntos de verificación del INS...	0,5 m levantamiento topográfico	1×10^{-3} ordinaria

Nota 1.— Véanse en el Anexo 15, Apéndice 8, las ilustraciones gráficas de las superficies de recolección de datos de obstáculos y los criterios utilizados para identificar obstáculos en las áreas definidas.

Nota 2.— La aplicación de la disposición 10.6.1.2 del Anexo 15 relativa a la disponibilidad, al 18 de noviembre de 2010, de datos sobre obstáculos conforme a las especificaciones del Área 2 y del Área 3 se facilitaría mediante la planificación avanzada y apropiada de la recolección y el procesamiento de esos datos.

Tabla A1-2. Elevación/altitud/altura

Elevación/altitud/altura	Exactitud y tipo de datos	Integridad y clasificación
Elevación del helipuerto...	0,5 m levantamiento topográfico	1×10^{-5} esencial
Ondulación geoidal del WGS-84 en la posición de la elevación del helipuerto...	0,5 m levantamiento topográfico	1×10^{-5} esencial
Umbral de la FATO, para aproximaciones que no sean de precisión ...	0,5 levantamiento topográfico	1×10^{-5} esencial
Ondulación geoidal del WGS-84 en el umbral de la FATO, centro geométrico de la TLOF, para aproximaciones que no sean de precisión...	0,5 m levantamiento topográfico	1×10^{-5} esencial
Umbral de la FATO, aproximaciones de precisión...	0,25 m levantamiento topográfico	1×10^{-8} crítica
Ondulación geoidal del WGS-84 en el umbral de la FATO, centro geométrico de la TLOF, para aproximaciones de precisión...	0,25 m levantamiento topográfico	1×10^{-8} crítica
Puntos de eje de calle de rodaje en tierra, puntos de calle de rodaje aéreo y de rutas de desplazamiento aéreo...	1 m levantamiento topográfico	1×10^{-5} esencial
Obstáculos en el Área 2 (la parte que está dentro de los límites del helipuerto)...	3 m levantamiento topográfico	1×10^{-5} esencial
Obstáculos en el Área 3...	0,5 m levantamiento topográfico	1×10^{-5} esencial
Equipo radiotelemétrico/precisión (DME/P)...	3 m levantamiento topográfico	1×10^{-5} esencial

Nota 1. Véanse en el Anexo 15, Apéndice 8, las ilustraciones gráficas de las superficies de recolección de datos de obstáculos y los criterios utilizados para identificar obstáculos en las áreas definidas.

Nota 2. La aplicación del Anexo 15, disposición 10.6.1.2, relativa a la disponibilidad, al 18 de noviembre de 2010, de datos sobre obstáculos conforme a las especificaciones del Área 2 y del Área 3 se facilitaría mediante la planificación avanzada y apropiada de la recolección y el procesamiento de esos datos.

Tabla A1-3. Declinación y variación magnética

Declinación/variación	Exactitud y tipo de datos	Integridad y clasificación
Variación magnética del helipuerto ...	1° levantamiento topográfico	1 × 10 ⁻⁵ esencial
Variación magnética de la antena del localizador ILS...	1° levantamiento topográfico	1 × 10 ⁻⁵ esencial
Variación magnética de la antena de azimut MLS...	1° levantamiento topográfico	1 × 10 ⁻⁵ esencial

Tabla A1-4. Marcación

Marcación	Exactitud y tipo de datos	Integridad y clasificación
Alineación del localizador ILS ...	1/100° levantamiento topográfico	1 × 10 ⁻⁵ esencial
Alineación del azimut de cero del MLS ...	1/100° levantamiento topográfico	1 × 10 ⁻⁵ esencial
Marcación de la FATO (verdadera)...	1/100° levantamiento topográfico	1 × 10 ⁻³ ordinaria

Tabla A1-5. Longitud/distancia/dimensión

Longitud/distancia/dimensión	Exactitud y tipo de datos	Integridad y clasificación
Longitud de la FATO, dimensiones de la TLOF.....	1 m levantamiento topográfico	1×10^{-8} crítica
Longitud y anchura de la zona de obstáculos.....	1 m levantamiento topográfico	1×10^{-5} esencial
Distancia de aterrizaje disponible.....	1 m levantamiento topográfico	1×10^{-8} crítica
Distancia de despegue disponible.....	1 m levantamiento topográfico	1×10^{-8} crítica
Distancia de despegue interrumpido disponible.....	1 m levantamiento topográfico	1×10^{-8} crítica
Anchura de calle de rodaje.....	1 m levantamiento topográfico	1×10^{-5} esencial
Distancia entre antena del localizador ILS-extremo de la FATO.....	3 m calculada	1×10^{-3} ordinaria
Distancia entre antena de pendiente de planeo ILS-umbral, a lo largo del eje.....	3 m calculada	1×10^{-3} ordinaria
Distancia entre las radiobalizas ILS-umbral.....	3 m calculada	1×10^{-5} esencial
Distancia entre antena DME del ILS-umbral, a lo largo del eje.....	3 m calculada	1×10^{-5} esencial
Distancia entre antena de azimut MLS-extremo de la FATO.....	3 m calculada	1×10^{-3} ordinaria
Distancia entre antena de elevación MLS-umbral, a lo largo del eje.....	3 m calculada	1×10^{-3} ordinaria
Distancia entre antena DME/P del MLS-umbral, a lo largo del eje	3 m calculada	1×10^{-5} esencial
